

Inhoud van de doos



- 1 de Colorado 230
- 2 een telefoonhoorn met krulsnoer
- 3 een rol thermisch faxpapier (15 meter)

Een telefoonsnoer met stekker wordt los bijgeleverd, die dient u bij aanschaf te ontvangen.

Veiligheidsinstructies





Onderdelen die veiligheidsrisico's met zich mee kunnen brengen, mogen alleen door bevoegde monteurs worden vervangen.

Als er een breuk in het LCD-display (= het schermpje op de Colorado 230) ontstaat, kan er een matig etsende vloeistof vrijkomen. Vermijd huid- en oogcontact.

Overzicht toetsenbord



- 1 cursorbesturing naar links, tevens voor het wissen van ingevoerde gegevens
- 2 OK/functie: voor het bevestigen van ingevoerde gegevens en voor het selecteren van functies
- 3 help: afdrucken van helppagina (kort indrukken) of installatiehulp (lang indrukken)
- 4 cursorbesturing naar rechts
- 5 LCD-display: geeft datum en tijd weer en de lopende opdracht/instelling
- 6 fijn/foto: voor het instellen van de resolutie (fijn) of fotomode (foto)
- 7 fout-lampje: knippert indien er een fout is opgetreden
- 8 stop: voor het annuleren of beëindigen van opdrachten
- 9 start/kopie: voor het zenden van een faxbericht of het maken van een kopie
- 10 cijfertoetsen: voor het kiezen van de nummers 0 t/m 9, * en # .
◀* en #▶ herhalen van het huidige bericht, respectievelijk afspelen van het volgende bericht in uw antwoordapparaat.

- 11 flash: voor het doorverbinden (flash) van een gesprek als de Colorado 230 is aangesloten op een huis- of bedrijfstelefooncentrale (PABX)
- 12 herhaal: opnieuw kiezen van één van de 5 laatstgekozen telefoon/faxnummers (kort indrukken) of het tonen van de NummerWeergave-lijst (lang indrukken)
- 13 tel/kies: voor handenvrij kiezen
- 14 VK: voor het kiezen en programmeren van verkorte kiescodes
- 15 naam: voor het kiezen en programmeren van naamkiezen
- 16   : voor het overschakelen tussen de dag- en nachtstand (kort indrukken) of het activeren van de klokfunctie (lang indrukken)
- 17   : schakelt de microfoon uit/aan, tevens voor het doorverbinden van gesprekken tussen de Colorado 230 en serieel aangesloten telefoontoestellen.
- 18 weergave/pauze: voor het afspelen/onderbreken van ingesproken berichten.
- 19 indicatielampje antwoordapparaat: lampje brandt: het antwoordapparaat is ingeschakeld, lampje knippert: er zijn berichten ingesproken
- 20 wissen: voor het wissen van ingesproken berichten en ingevoerde gegevens
- 21 opname: voor het opnemen van meldteksten in het antwoordapparaat en het opnemen van telefoongesprekken

© Copyright 1999 KPN Telecom BV

KPN Telecom behoudt zich het recht voor wijzigingen aan te brengen, zonder voorafgaand bericht. KPN Telecom kan niet aansprakelijk worden gesteld voor schade of letsel die het gevolg is van verkeerd gebruik of gebruik dat niet in overeenstemming is met de instructies uit deze handleiding.

De diensten en producten die zijn aangeduid met ®, zijn geregistreerde merken van KPN.

De Colorado 230 wordt aangesloten op het elektriciteitsnet zoals is aangegeven op de sticker aan de onderzijde van het apparaat.

De Colorado 230 kan alleen van het elektriciteitsnet worden afgesloten door de stekker uit de contactdoos te halen. Met het oog daarop is het noodzakelijk dat:

- het apparaat is aangesloten op een dichtbijzijnde contactdoos
- de contactdoos gemakkelijk toegankelijk is (en blijft)

Het product voldoet aan de bepalingen van de EG-richtlijnen:



Elektro-magnetische Compatibiliteit-richtlijn (89/336/EEG) (radiostoring) en laagspanningsrichtlijn (73/23/EEG) (elektrische veiligheid). Deze richtlijnen zijn essentiële eisen van de Randapparatuurrichtlijn (91/263/EEG).

Inhoud

1	Voor u begint	
1.1	Inleiding	9
1.2	Algemene informatie	10
1.2.1	Telefoon- en faxnummers kiezen	10
2	Faxmogelijkheden	
2.1	Inleiding	13
2.1.1	Resolutie instellen.....	13
2.2	Faxbericht verzenden	14
2.2.1	Document invoeren	14
2.2.2	Document verzenden	14
2.2.3	Verzendrapport, foutrapport en faxjournaal.....	16
2.2.4	Monitorfunctie.....	17
2.2.5	Verzending opheffen.....	17
2.3	Faxbericht verzenden na een telefoongesprek	18
2.4	Ontvangen op afroep (polling)	18
2.5	Faxberichten ontvangen.....	19
2.5.1	Dagstand	20
2.5.2	Nachtstand	23
2.5.3	KLOK-functie	27
3	Verkort- en naamkiezen	
3.1	Inleiding	29
3.2	Invoeren.....	29
3.3	Verkort kiezen	
3.3.1	Verkort kiezen opslaan	31
3.3.2	Verkort kiezen wijzigen.....	31
3.3.3	Verkort kiezen wissen	32
3.4	Naamkiezen	
3.4.1	Naamkiezen opslaan.....	33
3.4.2	Naamkiezen wijzigen	33
3.4.3	Naamkiezen wissen	34
3.5	Overzicht verkort- en naamkiezen afdrukken	35

4	Antwoordapparaat	
4.1	Inleiding	36
4.2	Meldteksten	36
4.2.1	Inspreken meldteksten	37
4.2.2	Ingesproken meldteksten controleren	38
4.3	Antwoordapparaat uitschakelen	38
4.4	Opnametijd instellen	39
4.5	VIP code	40
4.6	Berichten beluisteren	41
4.7	Berichten doorsturen	42
4.7.1	Instellen en wijzigen code	43
4.7.2	Doorsturen aanzetten	43
4.7.3	Doorsturen uitzetten	45
4.8	Telefoongesprek opnemen.....	45
4.8.1	Opnemen aanzetten	45
4.8.2	Opnemen uitzetten	46
4.8.3	Opgenomen gesprek beluisteren	46
4.9	Afstandsbediening	46
4.9.1	Instellen voor afstandsbediening	46
5	Extra mogelijkheden	
5.1	Volume luidspreker.....	48
5.2	Microfoon uitschakelen	48
5.3	Tijdelijk overschakelen van puls- naar toonkiezen	48
5.4	Geluidssterkte van het belseinhaal	49
5.5	Taal instellen	49
5.6	Een pagina kopiëren.....	50
5.6.1	Resolutie instellen.....	50
5.6.2	Een kopie maken.....	51
5.7	NummerWeergave™	51
5.7.1	NummerWeergave-geheugen	51
5.7.2	Opgeslagen telefoonnummers bekijken en terugbellen	52
5.7.3	Opgeslagen telefoonnummer(s) wissen.....	53
5.7.4	Weergave van uw nummer tijdelijk blokkeren.....	53
5.7.5	Colorado 230 en andere telecommunicatieapparatuur	54

6	Aansluiten	
6.1	Inleiding	55
6.2	Plaatsen en aansluiten	55
6.2.1	Plaatsen	55
6.2.2	Aansluiten	56
6.2.3	Invoeren datum en tijd	57
6.3	Papier inleggen en vervangen	58
6.4	Noodzakelijke instellingen	60
6.5	Apparatuur aansluiten op de Colorado 230	61
6.5.1	Aansluitfactor	62
6.5.2	Apparatuur aansluiten	62
6.6	De Colorado 230 aansluiten op een bedrijfs- of huiscentrale	65
6.6.1	Centrale met één buitenlijn	65
6.6.2	Centrale met meer buitenlijnen	65
6.7	Onderhoud/opheffen van storingen	68
	Bijlage A: Functies en instellingen	73
	Bijlage B: De combinatie faxapparaat/diensten KPN Telecom	78
	Bijlage C: Technische gegevens	82
	Bijlage D: Toepassingsgebieden/Garantie	84
	Bijlage E: Trefwoordenlijst	86

1 Voor u begint

1.1 Inleiding

De Colorado 230 is een telefoon en faxapparaat in één. Op het moment dat u de Colorado 230 hebt aangesloten, kunt u direct telefoneren en faxberichten versturen en ontvangen.

Om optimaal gebruik te kunnen maken van alle mogelijkheden sluit u de Colorado 230 aan volgens uw specifieke situatie en stelt u vervolgens een aantal functies in.

Het aansluiten van de fax en het instellen van de verschillende functies vinden doorgaans maar één keer plaats. Deze handelingen staan beschreven achter in de gebruiksaanwijzing. U hoeft dan niet elke keer dat u de gebruiksaanwijzing raadpleegt, door de installatieprocedure te bladeren.

Voor een goede werking van de Colorado 230 dient u in ieder geval de datum en tijd, uw telefoon/faxnummer en uw (bedrijfs)naam in te voeren. Bij het inschakelen van de Colorado 230, wordt u gevraagd datum en tijd in te geven. Voor het ingeven van uw telefoon/faxnummer en uw (bedrijfs)naam, maakt u gebruik van de installatiehulp (zie hieronder). Wilt u op een later tijdstip een van deze instellingen wijzigen of wilt u meer uitleg over het installeren van de Colorado 230, raadpleeg dan hoofdstuk 6 vanaf pagina 55. Wij wensen u veel plezier met uw Colorado 230.

Helpfunctie

De Colorado 230 heeft een ingebouwde helpfunctie. Hiermee drukt u een overzicht af van de belangrijkste functies .

1 Druk kort op:



AFDRUKKEN ...

Installatiehulp

Door de toets  circa 2 seconden ingedrukt te houden (u hoort een bevestigingstoon), drukt de Colorado 230 een installatiehulp-pagina af. Voer na het afdrukken van deze pagina direct de benodigde gegevens in.

Wilt u meer informatie, bijvoorbeeld over het invoeren van letters, raadpleeg dan hoofdstuk 6 vanaf pagina 55.

Voor het goed functioneren van de Colorado 230, zeker met betrekking tot extra aangesloten telefoontoestellen, dient u de installatieprocedure volledig uit te voeren!

Wanneer de netspanning wegvalt, kan met de Colorado 230 niet meer worden gebeld en gefaxt en kunnen geen telefoonoproepen en faxberichten worden ontvangen. Het is daarom aan te bevelen altijd een gewoon telefoontoestel beschikbaar te hebben dat in deze situaties in plaats van de Colorado 230 kan worden aangesloten. Gemaakte instellingen blijven bewaard.

1.2 Algemene informatie

1.2.1 Telefoon- en faxnummers kiezen

U kunt op verschillende manieren telefoon- of faxnummers kiezen. Bij elke mogelijkheid kunt u de hoorn van de haak nemen of het telefoon/faxnummer handenvrij kiezen.

Kiest u handenvrij, neem dan de hoorn van de haak als de telefoon overgaat of als de verbinding tot stand is gekomen.

- *de gebruikelijke manier:*

- 1 Neem de hoorn van de haak of druk op:

tel/kies 

KIES EEN NUMMER

- 2 Toets een telefoonnummer in, bijvoorbeeld:

    ...

0701234567

Of:

- *via voorbereid kiezen:*

- 1 Toets een telefoonnummer in, bijvoorbeeld:

    ...

0701234567

- 2 Wis een verkeerd ingetoetst cijfer met:



- 3 Neem de hoorn van de haak of
druk op:
tel/kies 

KIEZEN...

Of:

- met behulp van verkort kiezen

- 1 Druk op:
vk 

KIES 0-9

- 2 Toets de verkorte kiescode in,
bijvoorbeeld:

④

4:KPN TELECOM

Hebt u zich vergist, toets dan een andere verkorte kiescode in.

- 3 Neem de hoorn van de haak of
druk op:
tel/kies 

KIEZEN...

Of:



- met behulp van naamkiezen

- 1 Druk op:
naam 

De eerste naam verschijnt in het
display, bijvoorbeeld:

JOHN DOE

- 2 Blader door de namenlijst met:

 of 

of kies de eerste letter van de naam.

③

- 3 Neem, als de gewenste naam in
het display verschijnt, de hoorn
van de haak of druk op:

tel/kies 

KIEZEN...

Alvorens u van verkort kiezen of naamkiezen gebruik kunt maken, dient u deze geprogrammeerd te hebben (zie hoofdstuk 3, pagina 29).

Of:

- *via kiesherhaling*:

- 1 Druk kort op ^{herhaal}  .
Het laatstgekozen nummer
verschijnt in het display
bijvoorbeeld:

0701234567

- 2 Blader door de lijst van de 5
laatstgekozen nummers met:

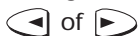

- 3 Neem, als het gewenste telefoon-
nummer in het display verschijnt,
de hoorn van de haak of druk op:



KIEZEN...

Desgewenst kunt u nummers uit de kieslijst wissen.

- 1 Druk kort op ^{herhaal}  .
Het laatstgekozen nummer
verschijnt in het display
bijvoorbeeld:

0701234567

- 2 Blader door de lijst van de 5
laatstgekozen nummers met:

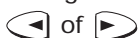

- 3 Houd, als het nummer dat u wilt
wissen in het display staat,
 2 seconden ingedrukt

WISSEN:

JA

Houd, als u de hele kieslijst wilt
wissen,  2 seconden
ingedrukt.

- 4 Druk op:
^{functie}

VERWIJDERD

2 Faxmogelijkheden

2.1 Inleiding

Verzend/kopieer alleen documenten die voldoen aan de hieronder vermelde afmetingen. Hebt u documenten die gekreukeld, gescheurd of vochtig zijn (bijvoorbeeld door het gebruik van een correctievloeistof), die vuil zijn of kleiner dan de minimale afmetingen, maak dan gebruik van de standaard plastic documenthouder.

Twijfelt u aan de kwaliteit van het document dat u wilt verzenden/kopiëren, maak dan eerst een kopie op een kantoor-kopieermachine of bestel de standaard plastic documenthouder via het gratis telefoonnummer 0800-0402.

Afmetingen

	Minimaal	Maximaal
Breedte	148 mm	217 mm
Lengte	105 mm	600 mm
Dikte	60 gr/m ²	120 gr/m ²

Het standaardformaat -A4- is 210 mm breed en 297 mm lang en heeft een dikte van 80 gr/m².

2.1.1 Resolutie instellen

Voor het verzenden van een faxbericht kunt u de resolutie instellen. Op de Colorado 230 is door de fabrikant de resolutie ingesteld op STANDAARD. In de meeste gevallen geeft deze instelling een goed resultaat (het faxbericht komt duidelijk over).

Bevat uw faxbericht echter kleine details, kleine letters of een tekening, dan kunt u de resolutie instellen op FIJN. Kies voor de FOTO-instelling als uw faxbericht foto's bevat.

1 Druk op:

fijn/foto



tot het pijltje boven de gewenste instelling oplicht.

Als u eraan twijfelt of u de juiste instelling hebt gekozen, maakt u dan een kopie van het origineel in de gewenste resolutie. Daaraan kunt u ongeveer zien hoe het faxbericht bij de ontvanger overkomt. Let op: standaard wordt een kopie gemaakt met de fijnresolutie!

- Houd er rekening mee dat het verzenden van een document in de fijn- of foto-instelling langer duurt.
- Na het maken van een (proef)kopie keert de Colorado 230 automatisch terug naar de standaardresolutie. Denk er bij het versturen van uw faxbericht aan dat u de resolutie opnieuw moet instellen!
- Bij kopiëren gaat de Colorado 230 automatisch over in de stand: fijn, desgewenst kunt u kiezen voor de fotostand. Bij verzenden van faxberichten staat de Colorado 230 in de standaardresolutie, desgewenst kunt u kiezen voor de fijn- of fotostand.
- De fotostand geldt alleen voor documenten waarop foto's staan afgebeeld.
- Na verzending van een document in de fotostand, wordt op het verzendjournaal bij resolutie vermeld: fijn. Hoewel er een verschil zit in de fijn- en fotostand, maakt de Colorado 230 in beide standen gebruik van de fijninstelling.
- Het instellen van de resolutie heeft alleen invloed op faxberichten die u verzendt. De kwaliteit van faxberichten die u ontvangt, is afhankelijk van de instelling van het faxapparaat dat het bericht verzendt!

2.2. Faxbericht verzenden

2.2.1 Document invoeren

Te verzenden pagina's moet u met de tekstzijde naar boven aan de linkerkant van de documentinvoeropening plaatsen, tegen de invoergeleider. Het document wordt ongeveer 0,5 cm ingevoerd.

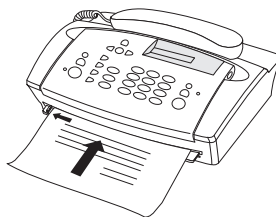

2.2.2 Document verzenden

- 1 Voer de eerste pagina van het te verzenden document in.

KIES EEN NUMMER

- 2 Kies het gewenste faxnummer door handmatig intoetsen of met behulp van verkorte kiescodes of naamkiezen. Wis een ver-
keerd ingetoetst cijfer met:



0701234567

- 3 Druk op:



KIEZEN...

VERBINDEN ...

Na het indrukken van  wordt het nummer gekozen en een verbinding tot stand gebracht. Het telefoon/faxnummer (of de tekst) dat in het display verschijnt, is het telefoon/faxnummer van het ontvangende faxapparaat. Is in het ontvangende faxapparaat geen telefoon/faxnummer geprogrammeerd, dan verschijnt de melding VERZENDEN in het display.

Tijdens de verzending van een pagina, verschijnen na elkaar de volgende meldingen in het display:

VOLGENDE PAGINA

DRUK OP START

- 4 Bestaat uw document uit meer dan één pagina, druk dan tijdens de verzending van een pagina op:



Als de pagina is verzonden, hoort u een signaal. Voer binnen 5 seconden de volgende pagina in. Herhaal stap 4 voor elke extra pagina die u wilt verzenden.

- 5 Als het faxbericht verzonden is, wordt een verzendrapport afgedrukt.

02 P. VERZONDEN

AFDRUKKEN ...

Maakt u gebruik van voorbereid kiezen en er wordt geen verbinding tot stand gebracht, dan probeert de Colorado 230 met een interval van 2 minuten, tot driemaal toe het faxbericht te verzenden.

2.2.3 Verzendrapport, foutrapport en faxjournaal

De Colorado 230 staat zo ingesteld, dat na elk verzonden faxbericht een verzendrapport wordt afgedrukt.

U kunt ervoor kiezen om de Colorado 230 geen verzendrapport af te laten drukken (zie bijlage A, pagina 73, functie 43). Als het verzenden van het faxbericht goed is verlopen, wordt dan geen verzendrapport afgedrukt. Als het verzenden niet (geheel) is gelukt, drukt de Colorado 230 altijd een foutrapport af.

VERZENDRAPPORT 19-FEB-99 15:21

①	VAN (EIGENAAR) :	+31 70 123 12 31
②	AAN :	+31 70 123 45 67
③	PAGINA'S :	2
④	DUUR :	0'54"
⑤	RESOLUTIE :	STANDAARD
⑥	RESULTAAT :	OK

FOUTRAPPORT 19-FEB-99 16:01

①	VAN (EIGENAAR) :	+31 70 123 12 31
②	AAN :	+31 70 123 45 67
③	PAGINA'S :	2
④	DUUR :	0'24"
⑤	RESOLUTIE :	STANDAARD
⑥	FOUT OP PAGINA(S):	2

- ① uw telefoon/faxnummer
- ② het faxnummer waarnaar het bericht is verstuurd
- ③ aantal verzonden pagina's
- ④ hoe lang heeft de verzending geduurd in minuten' en seconden"
- ⑤ op welke resolutie is het bericht verzonden
- ⑥ is de verzending correct verlopen (OK). Is er tijdens de verzending een fout opgetreden, dan staat op het foutrapport op welke pagina.

Na 10 verzonden en/of ontvangen faxberichten drukt de Colorado 230 automatisch een faxjournaal af. U kunt op elk gewenst moment zelf het faxjournaal af laten drukken (zie bijlage A, pagina 73, functie 41).

JOURNAAL 19-FEB-99 15:21							
1	2	3	4	5	6	7	8
Z/O	BESTEMMING	PAGINAS	DATUM	TIJD	DUUR	RESOLUTIE	RESULTAAT
ZEND	+31781234567	2	18-02-99	14:27	0'36"	STANDAARD	OK
ONTVANG	+31787654321	1	18-02-99	15:56	0'22"	STANDAARD	OK

- ① betreft het een verzonden of ontvangen document
- ② het faxnummer waarnaar het bericht is verstuurd of waarvan het is ontvangen
- ③ aantal verzonden/ontvangen pagina's
- ④ op welke datum is het bericht verzonden/ontvangen
- ⑤ op welk tijdstip is het bericht verzonden/ontvangen
- ⑥ hoe lang heeft de verzending/ontvangst geduurd in minuten' en seconden"
- ⑦ op welke resolutie is het bericht verzonden/ontvangen
- ⑧ is de verzending/ontvangst correct verlopen (OK) of is er tijdens de verzending een fout opgetreden (foutnummer)

2.2.4 Monitorfunctie

Als er geen verbinding tot stand komt en de Colorado 230 kiest het nummer opnieuw (kiesherhaling), dan kunt u de hoorn opnemen en meeluisteren. Wellicht is het gekozen nummer in gesprek of wordt de oproep door bijvoorbeeld een antwoordapparaat aangenomen.

2.2.5 Verzending opheffen

1 Druk tijdens het verzenden op:



VERZ. OPGEHEVEN

Het verzenden wordt beëindigd en het origineel wordt aan de bovenzijde van de Colorado 230 uitgevoerd. Als u een document invoert en u drukt daarna op  stop (dus voordat de verzending van het document is gestart), dan wordt het document doorgevoerd in de documentinvoer. U kunt het document aan de bovenzijde wegnemen.

2.3 Faxbericht verzenden na een telefoongesprek
Het is mogelijk om na een telefoongesprek, zonder de verbinding te verbreken, een faxbericht te verzenden.

- 1 Vraag degene met wie u belt om op de starttoets van zijn/haar fax-apparaat te drukken.
- 2 Voer het document in.

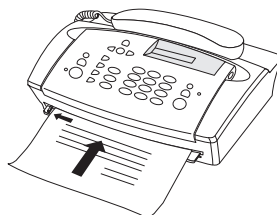

3 Druk op:



VERBINDEN . . .

Het verzenden van een faxbericht verloopt verder op dezelfde wijze als bij de handmatige verzending (zie hoofdstuk 2.2.2, pagina 14).

Omgekeerd kan degene met wie u belt, aangeven een faxbericht te willen verzenden. Start dan de faxontvangst door te drukken op:



2.4 Ontvangen op afroep (polling)

U kunt een document afroepen dat op een ander faxapparaat klaarligt. Uiteraard moet het andere faxapparaat deze functie ondersteunen.

1 Druk op:



FUNCTIENR. :

2 Toets in:



22 AFRROEPONTV.

3 Druk op:



CODE :

Als het faxapparaat waar u het document afroept, gebruikmaakt van een afroepcodering volgens de ITU-T-standaard, moet u dezelfde code invoeren. Bij de Colorado 230 kan deze code uit maximaal 20 cijfers bestaan.

Overleg met de partij waar u het faxbericht gaat afroepen of deze inderdaad van een code gebruikmaakt. Is dit niet het geval, lees dan verder bij stap 5.

4 Toets een code in, bijvoorbeeld:

 9 6 7 5

CODE:9675

5 Druk op:

 functie
OK

VOER NUMMER IN

6 Toets het faxnummer in van het faxapparaat waarop het af te roepen document klaarligt, bijvoorbeeld:

 0 7 0 ...

0701234567

7 Druk op:

 start/
kopie

KIEZEN...

VERBINDEN ...

- Door op  stop te drukken onderbreekt u desgewenst het afroepen.
- De Colorado 230 kan alleen documenten afroepen die op andere faxapparaten klaarliggen. Het omgekeerde -afroepen bij u- is niet mogelijk.

2.5 Faxberichten ontvangen

Voor het ontvangen van faxberichten is de Colorado 230 uitgerust met een actieve faxselector en een schakelklok. De faxselector bepaalt of de oproep een faxbericht of een telefoonoproep betreft. Hij zorgt er tevens voor dat bij een telefoonoproep het belseinmaal op extra serieel aangesloten toestellen hoorbaar is. Met de

schakelklok kunt u het faxapparaat in een dag- en een nachtstand zetten. Wilt u bijvoorbeeld 's nachts niet worden gestoord door inkomende faxoproepen, dan kunt u met een druk op de knop faxberichten in stilte door de Colorado 230 laten ontvangen. U kunt handmatig overschakelen tussen dag- en nachtstand, maar dit kunt u ook automatisch door de Colorado 230 laten doen. Standaard wordt om 22.00 uur overgeschakeld naar de nacht- en om 07.00 uur naar de dagstand. Hoe het faxapparaat reageert, is afhankelijk van de wijze waarop u -eventueel- extra apparatuur (telefoons) hebt aangesloten, serieel of parallel.

Parallel aangesloten telefoontoestellen bellen altijd!

Bij installatie van de Colorado 230 wordt automatisch de faxontvangst voor zowel de dag- als de nachtstand ingesteld. Druk 3 maal op  voor een overzicht van de gekozen instellingen.

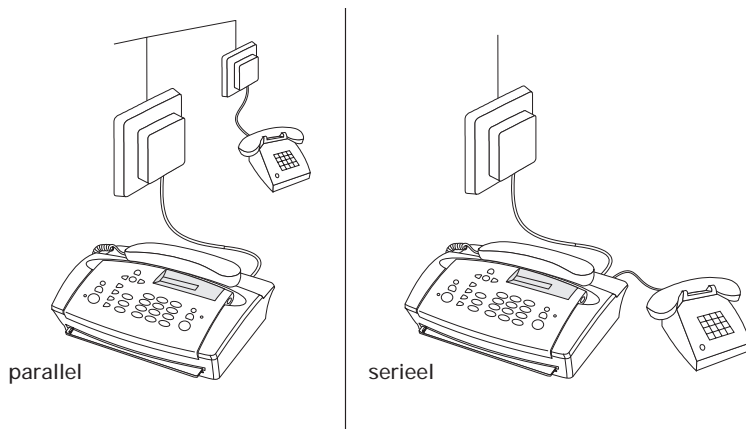

2.5.1 *Dagstand*

Onderstaand overzicht geeft aan hoe de Colorado 230 in de dagstand op de verschillende instellingen reageert en hoe het antwoordapparaat en eventueel extra aangesloten apparatuur reageren.

Faxstand	seriële configuratie	parallele configuratie
FAX: SNEL (de faxselector start na één belseignaal)	faxberichten: worden na minstens één belseignaal ontvangen	faxberichten: worden na minstens één belseignaal ontvangen

Faxstand	seriële configuratie	parallele configuratie
FAX: SNEL <i>(vervolg)</i>	telefoonoproepen: de Colorado 230 werkt als een gewone telefoon aangesloten telefoons: gaan net zo vaak over als de Colorado 230	telefoonoproepen: de Colorado 230 werkt als een gewone telefoon aangesloten telefoons: gaan ten minste één keer over
FAX: NORMAAL (de faxselector start na 5 belsignalen)	faxberichten: worden na meerdere belsignalen ontvangen telefoonoproepen: de Colorado 230 werkt als een gewone telefoon aangesloten telefoons: gaan net zo vaak over als de Colorado 230	faxberichten: worden na enkele belsignalen ontvangen telefoonoproepen: de Colorado 230 werkt als een gewone telefoon aangesloten telefoons: gaan over tot de faxontvangst wordt gestart <i>Voordeel: u hebt ongeveer 5 belsignalen de tijd om zelf de oproep aan te nemen.</i>
FAX: HANDMATIG (de faxselector van de Colorado 230 is uitgechakeld)	faxberichten: de Colorado 230 werkt als een telefoon. U moet zelf elke oproep beantwoorden. Bij faxberichten moet u zelf de ontvangst starten. telefoonoproepen: de Colorado 230 werkt als een gewone telefoon aangesloten telefoons: werken normaal. Betreft het een faxbericht dan moet u zelf, vanaf de telefoon, de faxontvangst starten (toets in: *7) <i>Voordeel: u kunt faxen door een ander toestel laten ontvangen (bijvoorbeeld uw computer)</i>	faxberichten: de Colorado 230 werkt als een telefoon. U moet zelf elke oproep beantwoorden. Bij faxberichten moet u zelf de ontvangst starten. telefoonoproepen: de Colorado 230 werkt als een gewone telefoon aangesloten telefoons: werken normaal. Betreft het een faxbericht dan moet u zelf, vanaf de telefoon, de faxontvangst starten (toets in: *7) <i>Voordeel: u kunt faxen door een ander toestel laten ontvangen (bijvoorbeeld uw computer)</i>

FAX: EXPERT	Is nagenoeg gelijk aan de stand NORMAAL. U kunt echter zelf bepalen na hoeveel belsignalen de Colorado 230 de oproep aanneemt (VRIJE BEL) en na hoeveel belsignalen (nadat de oproep is aangenomen) de faxontvangst wordt gestart (AANTAL BEL).
ANTW: AAN/LUID	Na een aantal belsignalen schakelt het antwoordapparaat in.
ANTW: SLIM	<p>De Colorado 230 (en eventueel aangesloten toestellen) gaan 5 keer over. U hebt de mogelijkheid de oproep persoonlijk te beantwoorden. Neemt u de oproep niet aan, dan schakelt het antwoordapparaat in en kan degene die u opbelt een bericht inspreken. Omdat u de oproep niet hebt aangenomen, wordt bij elke volgende oproep het antwoordapparaat na 2 belsignalen ingeschakeld.</p> <p>Hebt u de ingesproken berichten beluisterd, dan zal bij de eerstvolgende oproep het belsignaal weer 5 keer overgaan.</p> <p>Uit de praktijk blijkt dat telefoonoproepen doorgaans binnen 5 belsignalen worden beantwoord. In de stand 'slim' kunt u uw antwoordapparaat dus altijd aan laten staan.</p>
ANTW: UIT	Het antwoordapparaat is uitgeschakeld.

Dagstand instellen

Desgewenst kunt u de instelling van de dagstand wijzigen.

1 Druk op:



FUNCTIENR. :

2 Toets in:



31 DAG

3 Druk op:





FAX: SNEL



- 4 Selecteer de gewenste stand met:
 of  FAX: NORMAAL
- 5 Druk op:
 functie
 ANTW: UIT
- 6 Selecteer de gewenste stand met:
 of  ANTW: SLIM
- 7 Druk op:
 functie
 19-FEB-99 12:55

Faxstand handmatig

Stelt u de faxontvangst in op handmatig, dan moet u alle oproepen zelf beantwoorden. Hoort u faxtonen of helemaal niets, start dan de faxontvangst.

- 1 U hebt de oproep aangenomen op de Colorado 230. Druk op:
 ONTVANGEN
 Leg na circa 2 seconden de hoorn op de haak.

- 2 U hebt de oproep aangenomen op een aangesloten telefoon-toestel. Toets in:
 
 De oproep wordt doorgeschakeld naar de Colorado 230 en de faxontvangst wordt gestart. Leg de hoorn neer.

De code ( ) voor het doorschakelen van de oproep kunt u -desgewenst- wijzigen. Zie hoofdstuk 6 ('tooncode') op pagina 64.

2.5.2 *Nachtstand*

In de nachtstand worden faxberichten altijd in stilte ontvangen en is het antwoordapparaat **altijd ingeschakeld**. U kunt zelf bepalen hoe het antwoordapparaat reageert. Het overzicht op de volgende pagina toont de verschillende instellingen van het antwoordapparaat.

Faxstand	seriële configuratie	parallele configuratie
ANTW: BEL 3	faxberichten: worden in stilte ontvangen telefoonoproepen: de Colorado 230 gaat 1 tot 4 keer over (afhankelijk van de instelling). Daarna schakelt het antwoordapparaat in. aangesloten telefoons: werken hetzelfde als de Colorado 230.	faxberichten: worden in stilte ontvangen telefoonoproepen: de Colorado 230 gaat 1 tot 4 keer over (afhankelijk van de instelling). Daarna schakelt het antwoordapparaat in. aangesloten telefoons: gaan ten minste één keer over
ANTW: STIL	faxberichten: worden in stilte ontvangen telefoonoproepen: het antwoordapparaat schakelt automatisch in. De luidspreker is uitgeschakeld aangesloten telefoons: gaan niet over.	faxberichten: worden in stilte ontvangen telefoonoproepen: het antwoordapparaat schakelt automatisch in. De luidspreker is uitgeschakeld aangesloten telefoons: gaan ten minste één keer over.
ANTW: EXPERT	U kunt zelf bepalen na hoeveel belsignalen de Colorado 230 de oproep aanneemt (VRIJE BEL) en na hoeveel belsignalen (nadat de oproep is aangenomen) de faxontvangst wordt gestart (AANTAL BEL).	

Nachtstand instellen

1 Druk op:
 functie
 (OK)

FUNCTIENR. :

2 Toets in:
 (3) (2)

32 NACHT

3 Druk op:
 functie
 (OK)

ANTW : BEL 3

4 Selecteer de gewenste stand met: ANTW: STIL

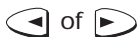

5 Druk op: 19-FEB-99 12:55



Faxstand expert

In de stand 'expert' werkt de Colorado 230 nagenoeg gelijk als in de stand 'normaal' (dagstand) en de stand 'antw: bel' (nachtstand). In de expertstand kunt u echter zelf bepalen na hoeveel belsignalen het faxapparaat de oproep beantwoordt (VRIJE BEL) en hoe vaak het oproepsignaal klinkt als de Colorado 230 de oproep heeft aangenomen en het een telefoonoproep betreft (AANTAL BEL). Tevens bepaalt u of de meeluisterfunctie van het antwoordapparaat is ingeschakeld (u hoort degene die inspreekt wel of niet).

'AANTAL BEL' is alleen van toepassing bij een seriële aansluiting.

1 Druk op: FUNCTIENR.:



2 Toets in: 31 DAG

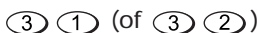

3 Druk op: FAX: SNEL



4 Selecteer de stand EXPERT met: FAX: EXPERT

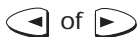

5 Druk op: AANTAL BEL: 5



6 Wijzig -desgewenst- het aantal belsignalen dat klinkt **nadat** de Colorado 230 de oproep heeft aangenomen.

Verhoog of verlaag het aantal met:

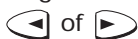

AANTAL BEL : 4

7 Druk op:



VRIJE BEL : 3

8 Wijzig -desgewenst- het aantal belsignalen dat klinkt **voordat** de Colorado 230 de oproep beantwoordt. Verhoog of verlaag het aantal met:

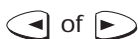

VRIJE BEL : 0

9 Druk op:



ANTW : AAN/LUID

10 Bepaal of de luidspreker van de Colorado 230 aanstaat als iemand inspreekt (AAN/LUID), uitstaat (AAN/STIL) of dat het antwoordapparaat is uitgeschakeld:



ANTW : AAN/STIL

11 Druk op:



19-FEB-99 12:55

- Zet u het aantal 'vrije bel' op 0, dan wordt een faxbericht geluidloos ontvangen.
- Stel het aantal 'vrije bel' niet hoger in dan 5. Doet u dit wel, dan kunnen zich problemen voordoen bij het ontvangen van faxberichten.

2.5.3 KLOK-functie

Standaard is de KLOK-functie van de Colorado 230 ingeschakeld (het lampje naast de toets is aan). Dit betekent dat het faxapparaat automatisch omschakelt tussen de dag- en de nachtstand. Om 07.00 uur wordt overgeschakeld naar de dagstand en om 22.00 uur naar de nachtstand. U kunt deze tijdstippen wijzigen of de klokmode uitschakelen. In het laatste geval kunt u handmatig overschakelen van de dag- naar de nachtstand en omgekeerd.

De KLOK-functie uit/inschakelen

- 1 Houd de toets



circa 2 seconden ingedrukt (u hoort een bevestigings-
toon). Het pijltje boven  verdwijnt.



De klokfunctie is uitgeschakeld. Wilt u deze functie weer inschakelen, herhaal dan het bovenstaande. Boven  verschijnt dan weer een pijltje.

Handmatig omschakelen tussen dag- en nachtstand.

Als u geen gebruikmaakt van de klokfunctie, dan kunt u zelf overschakelen tussen de dag- en de nachtstand.

- 1 Druk op:



Stond de Colorado 230 in de dagstand (pijltje zichtbaar boven ) dan verschijnt nu een pijltje boven . Omgekeerd geldt uiteraard hetzelfde.

Begintijdstip DAG- en NACHT-stand bepalen

- 1 Druk op:



FUNCTIENR. :

- 2 Toets in:



33 KLOK

- 3 Druk op:



DAG: 07:00

- 4 Voer -desgewenst- een nieuw begintijdstip in voor de dagstand.

Bijvoorbeeld:

0 8 0 0

DAG: 08:00

- 5 Druk op:

functie
OK

NACHT: 22:00

- 6 Voer -desgewenst- een nieuw begintijdstip in voor de nachtstand. Bijvoorbeeld:

2 0 0 0

NACHT: 20:00

- 7 Druk op:

functie
OK

19-FEB-99 2:55



2.6 Documentgeheugen

De Colorado 230 is uitgerust met een documentgeheugen. Als de faxrol op is, worden ontvangen faxberichten opgeslagen in het documentgeheugen. Dit geheugen kan ongeveer 25 pagina's bevatten (gebaseerd op de standaardtestkaart 1 [Slerexebrief] van de ITU-T [internationaal orgaan voor standaardisaties], zie bijlage C, pagina 82).

Zodra u een nieuwe faxrol installeert, worden de ontvangen berichten uit het documentgeheugen afgedrukt.

3 Verkort en naamkiezen

3.1 Inleiding

Verkort kiezen maakt het mogelijk volledige telefoon/faxnummers onder een toets ( t/m ) op te slaan, waardoor u deze nummers niet steeds opnieuw hoeft in te toetsen. U kunt 10 namen met bijbehorende nummers opslaan.

Naast verkort kiezen kunt u 50 namen en nummers opslaan in het telefoonboek. De namen worden in alfabetische volgorde opgeslagen. Voor het kiezen van een telefoon/faxnummer kunt u door de naamlijst bladeren of de eerste letter(s) van de gezochte naam intoetsen.

3.2 Invoeren



Bij het invoeren van namen en faxnummers kunt u, naast de cijfertoetsen, de volgende toetsen nodig hebben:

 wissen van ingevoerde tekens

 ga naar volgende positie

Een naam mag uit maximaal 20 tekens bestaan, een telefoonnummer uit maximaal 30 cijfers.

Letters invoeren

Met behulp van de cijfertoetsen kunt u letters, cijfers en tekens invoeren. Onder elk cijfer schuilen enkele letters. Zo kunt u met behulp van  de letters D, E en F intoetsen. Elke keer dat u  indrukt, verschijnen achtereenvolgens:

- de hoofdletters
- het cijfer 3
- de kleine letters.

U kunt de letters na elkaar intoetsen. Als u 2 opeenvolgende letters gebruikt die onder één toets staan, bijvoorbeeld het woordje 'de', dan moet u na het intoetsen van de letter 'd' eerst op  drukken voordat u de 'e' kunt intoetsen.

Overzicht van de beschikbare leestekens

0	1	2	3	4	5	6	7	8	9
<spatie>		A	D	G	J	M	P	T	W
.		B	E	H	K	N	Q	U	X
-		C	F	I	L	O	R	V	Y
							S		Z
0	1	2	3	4	5	6	7	8	9
+		a	d	g	j	m	p	t	w
?		b	e	h	k	n	q	u	x
/		c	f	i	l	o	r	v	y
:		Ä				Ñ	s		z
*		Å				Ö			
%		Æ				ñ			
!		Ç				ö			
(ä							
)		â							
[æ							
]		ç							
"									

Voorbeeld, invoeren van: W. Möller

9 0 ▶ 0 6 ▶ 6 5 ▶ 5 3 7
 (2x) (11x) (7x) (7x) (6x) (8x)
W . <spatie> M ö l l e r

Cijfers invoeren

Als u de Colorado 230 hebt aangesloten op een interne telefooncentrale, dan moet u bij het invoeren van een telefoon/faxnummer eerst het toegangscijfer voor een buitenlijn (meestal een 0) invoeren, gevolgd door pauze (de Colorado 230 wacht dan drie seconden, alvorens verder te gaan met kiezen). Gebruik voor het invoegen van een pauze: ^{flash} 

Voorbeeld:

^{flash}  0 8 0 0 0 4 3 3

3.3 Verkort kiezen

3.3.1 Verkort kiezen opslaan

1 Houd ^{vk} ongeveer 2 seconden ingedrukt. U hoort een bevestigingstoon.

KIES 0-9

2 Druk op de toets waaronder u het nummer wilt opslaan, bijvoorbeeld:



VOER NAAM IN

3 Voer de naam in, bijvoorbeeld: KPN Telecom

KPN Telecom

4 Druk op:

functie

VOER NUMMER IN

5 Voer het nummer in, bijvoorbeeld:

   ...

0701234567

6 Druk op:

functie

OPGESLAGEN

19-02-99 12:56

3.3.2 Verkort kiezen wijzigen

1 Houd ^{vk} ongeveer 2 seconden ingedrukt. U hoort een bevestigingstoon.

KIES 0-9

2 Druk op de toets waaronder het nummer staat dat u wilt wijzigen, bijvoorbeeld:



KPN Telecom_

3 Wijzig -desgewenst- de naam door hem eerst (gedeeltelijk) te wissen met:



KPN Tele_

- 4 Druk op:
 functie

- 0701234567_
- 5 Wijzig -desgewenst- het nummer door het eerst (gedeeltelijk) te wissen met:

- 07012_
- 6 Druk op:
 functie

- OPGESLAGEN
- 19-02-99 12:56

3.3.3 Verkort kiezen wissen



- 1 Houd ^{vk}  ongeveer 2 seconden ingedrukt. U hoort een bevestigingston.
- KIES 0-9
- 2 Druk op de toets waaronder het nummer staat dat u wilt wissen. bijvoorbeeld:

- KPN Telecom_
- 3 Wis de naam met:

-
- 4 Druk op:
 functie

- WISSEN: JA
- 5 Druk op:
 functie

- VERWIJDERD
- 19-02-99 12:56

Wilt u bij nader inzien de verkorte kiescode niet wissen, kies dan bij stap 4 met  of  voor NEE. Desgewenst kunt u het telefoonnummer wijzigen.

3.4 Naamkiezen (telefoonboek)

3.4.1 *Naamkiezen opslaan*

- 1 Houd naam  ongeveer 2 seconden ingedrukt. U hoort een bevestigingstoon.



VOER NAAM IN

- 2 Voer de naam in, bijvoorbeeld:
KPN Telecom

KPN Telecom

- 3 Druk op:
 

VOER NUMMER IN

- 4 Voer het nummer in, bijvoorbeeld:
   . . .

0701234567

- 5 Druk op:
 



OPGESLAGEN

19-02-99 12:56

3.4.2 *Naamkiezen wijzigen*

- 1 Druk kort op:
naam 
De eerste naam verschijnt in het display, bijvoorbeeld:

John Doe

- 2 Blader door de namenlijst tot u de naam tegenkomt die u wilt wijzigen, bijvoorbeeld:
 of 
Of toets de te wijzigen naam (gedeeltelijk) in.

KPN Telecom

- 3 Houd naam  ongeveer 2 seconden ingedrukt. U hoort een bevestigingstoon.

KPN Telecom

- 4 Wijzig -desgewenst- de naam door hem eerst (gedeeltelijk) te wissen met:



KPN Tele_

- 5 Druk op:



0701234567_

- 6 Wijzig -desgewenst- het nummer door het eerst (gedeeltelijk) te wissen met:



07012_

- 7 Druk op:



OPGESLAGEN

19-02-99 12:56

3.4.3 Naamkiezen wissen

- 1 Druk kort op:



De eerste naam verschijnt in het display, bijvoorbeeld:

John Doe

- 2 Blader door de namenlijst tot u de naam tegenkomt die u wilt wijzigen, bijvoorbeeld:

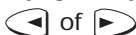

Of toets de te wissen naam (gedeeltelijk) in.

KPN Telecom

- 3 Houd naam  ongeveer 2 seconden ingedrukt. U hoort een bevestigingstoon.

KPN Telecom

- 4 Wis de naam met:



-

5 Druk op:
functie



WISSEN:

JA

6 Druk op:
functie

VERWIJDERD

19-02-99 12:56

Wilt u bij nader inzien de gegevens niet wissen, kies dan bij stap 4 met  of  voor NEE. Desgewenst kunt u het telefoonnummer wijzigen.

3.5 Overzicht verkort en naamkiezen afdrukken

1 Druk op:
functie

FUNCTIENR.:

2 Toets in:
 

42 KIESLIJST

3 Druk op:
functie

AFDRUKKEN ...

4 Antwoordapparaat

4.1 Inleiding

De Colorado 230 heeft een digitaal antwoordapparaat. Dit betekent dat zowel de meldteksten als de binnenkomende telefoonberichten worden opgeslagen in het elektronisch geheugen. Dit geheugen is beschermd tegen het uitvallen van de netspanning. Als om welke reden dan ook de netspanning wegvalt, blijven alle berichten bewaard. In totaal kan er ongeveer 15 minuten aan ingesproken berichten worden opgeslagen.

Standaard is het antwoordapparaat zowel in de dag- als de nachtstand ingeschakeld en de eerste meldtekst is al ingesproken. Desgewenst kunt u een nieuwe meldtekst opnemen en/of met functie 31 het antwoordapparaat tijdens de dagstand uit- en weer inschakelen. In de nachtstand staat het antwoordapparaat altijd aan!

Hoe het antwoordapparaat inkomende oproepen afhandelt, stelt u in met functie 31 (dagstand) en functie 32 (nachtstand). Omdat dit te maken heeft met uw persoonlijke voorkeur voor de afhandeling van telefoon/faxoproepen, staat dit beschreven bij de instellingen van de faxontvangst in hoofdstuk 2.5 op pagina 19.

4.2 Meldteksten

Meldteksten (UitGaande Berichten; UGB1 en UGB2) worden afgespeeld als iemand opbelt en het antwoordapparaat inschakelt (UGB1), en als de opnametijd verstreken is terwijl de opbeller nog niet heeft opgehangen (UGB2).

UGB1 moet minimaal 5 seconden en mag maximaal 20 seconden duren. UGB2 mag maximaal 10 seconden duren.

4.2.1 *Inspreken meldteksten*

Bij het inspreken van meldteksten is het handig om uw teksten eerst op te schrijven. Start vervolgens de opname en lees uw tekst rustig op. Ook kunt u de voorbeeldteksten gebruiken.

Ook die kunt u beter opschrijven en, om vergissingen te voorkomen, de voorbeeldnamen 'Joke en Frans van den Bergh' vervangen door uw eigen naam of bedrijfsnaam.

- 1 Houd opname  circa twee seconden ingedrukt (u hoort een bevestigingstoon)

OPN • UGB 1 ?

Als u geen nieuw bericht wilt inspreken, druk dan op  en lees verder bij stap 5

- 2 Druk op opname .
Wacht met inspreken tot de zwarte balk in het display verschijnt. Aan de zwarte balk kunt u zien hoeveel inspreektijd is verstreken.



■■■■

- 3 Houd een afstand van ongeveer 20 centimeter tussen uzelf en de Colorado 230. Spreek rustig en duidelijk de eerste meldtekst in (minimaal 5, maximaal 20 seconden).

Inspreken gaat via de ingebouwde microfoon, u mag de hoorn dus niet opnemen.

Voorbeeldtekst UGB 1:

Dit is het antwoordapparaat van Joke en Frans van den Bergh. Op dit moment zijn wij telefonisch niet bereikbaar. Laat een bericht achter na de pieptoon en we bellen je zo snel mogelijk terug. Je kunt ook naar hetzelfde telefoonnummer een fax verzenden.

- 4 Druk op opname , of  stop.

OPN • UGB 2 ?



Als u geen (nieuw) bericht wilt inspreken, druk dan op  en lees verder bij stap 7.

- 5 Druk op opname .
Wacht met inspreken tot de zwarte balk in het display verschijnt. Aan de zwarte balk kunt u zien hoeveel inspreektijd is verstreken.



Voorbeeldtekst UGB 2:

Jammer, maar de opnametijd is verstreken. Bedankt voor je telefoontje.

- 6 Druk op opname , of  stop.



- 7 Na het inspreken van de meldtekst(en) speelt de Colorado 230 de ingesproken berichten ter controle af en laat zien hoe lang ze duren.
(S = aantal seconden).

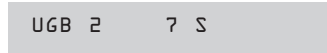

Eventueel kunt u (een van) beide berichten opnieuw inspreken door de procedure te herhalen.

4.2.2 Ingesproken meldteksten controleren

- 1 Druk op:
opname 



De ingesproken meldtekst wordt afgespeeld.





4.3 Antwoordapparaat uitschakelen

- 1 Druk op:
functie



- 2 Toets in:
 









- | | |
|---|---------------------------------|
| 3 Druk op:
functie
 | FAX: NORMAAL |
| 4 Druk op:
functie
 | ANTW: AAN/LUID |
| 5 Kies UIT met:
 of  | ANTW: UIT |
| 6 Druk op:
functie
 | 19-FEB-97 14:26 |

Het pijltje boven  is weg.

4.4 Opnametijd instellen

U kunt de tijd die opbellers krijgen om een boodschap in te spreken, instellen op 30, 60 of 120 seconden. Hoe korter de inspreektijd, des te meer berichten opgenomen kunnen worden. De standaardinspreektijd bedraagt 30 seconden.

- | | |
|--|----------------------------|
| 1 Druk op:
functie
 | FUNCTIENR.: __ |
| 2 Toets in:
  | 51 OPNAMETIJD |
| 3 Druk op:
functie
 | OPNAMETIJD: 30S |
| 4 Kies de gewenste opnametijd:
 of  | OPNAMETIJD: 60S |
| 5 Druk op:
functie
 | 19-FEB-97 14:26 |

4.5 VIP code

De Colorado 230 geeft opbellers die over uw VIP code beschikken, de mogelijkheid om, ondanks een ingeschakeld antwoordapparaat, het oproepsignaal van de Colorado 230 (en serieel aangesloten telefoontoestellen) te laten klinken.

Als u deze functie geactiveerd hebt, zult u op serieel aangesloten telefoons **geen belsignaal** horen en ieder inkomend gesprek zal automatisch worden beantwoord. Alleen bellers die de VIP code intoetsen tijdens de meldtekst, kunnen uw Colorado 230 laten bellen.

De VIP code is handig als u in de nachtstand (functie 32) de antwoordmodus op STIL hebt gezet. Als het belsignaal toch overgaat, kan het alleen een beller zijn die de VIP code kent.

1 Druk op:



FUNCTIENR. :

2 Toets in:



53 VIP CODE

3 Druk op:



CODE: 9999

in het display verschijnt de laatst ingevoerde code. Bij de eerste keer is dit de standaardcode: 9999.

4 Voer een code in, bijvoorbeeld:



CODE: 1234

5 Druk op:



19-FEB-97

14:26

de VIP CODE mag niet hetzelfde zijn als de TOEGANGSCODE (zie 4.7.1, pagina 43). Geeft u dezelfde code in, dan verschijnt in het display: CODE NIET OK.

U kunt de codes die u invoert noteren op pagina 89. Als u de codes noteert, zorg er dan voor dat ze niet als zodanig herkenbaar zijn.

4.6 Berichten beluisteren

Als er berichten zijn ingesproken, knippert het lampje naast



In het display kunt u het aantal berichten aflezen

BERICHTEN: 4

Voor het beluisteren van berichten hebt u de volgende mogelijkheden:

Afspelen nieuwe berichten:

1 Druk op:



Afspelen alle berichten:

1 Druk na het afspelen van het laatste nieuwe bericht, op:



U kunt het afspelen tijdelijk onderbreken door op te drukken. 
Nogmaals indrukken en het bericht wordt verder afgespeeld.

Bericht kiezen:

 Volgende bericht.

 Herhalen huidige bericht.

Een bericht wissen:

1 Druk tijdens het afspelen van het bericht op:



NR. 2 WISSEN?

2 Druk nogmaals op:



VERWIJDERD

Alle berichten wissen:

1 Druk op:
wissen 

ALLES WISSEN?

2 Druk nogmaals op:
wissen 

VERWIJDERD

De opdracht ALLES WISSEN kunt u ongedaan maken door op  stop te drukken zolang de tekst VERWIJDERD in het display staat (ca. 3 seconden).

Berichten die u niet hebt beluisterd, kunt u niet wissen! Als er meer berichten zijn ingesproken, waarvan u er één niet hebt beluisterd, dan werkt ALLES WISSEN niet. In het display verschijnt de melding dat er berichten niet afgespeeld zijn:
1 NIET AFGESP.

4.7 Berichten doorsturen

De Colorado 230 beschikt over de mogelijkheid om ingesproken berichten op uw antwoordapparaat door te laten sturen naar een ander telefoonnummer. Als er nieuwe berichten zijn ingesproken, belt de Colorado 230 een door u ingevoerd nummer. Als de telefoon wordt beantwoord, speelt de Colorado 230 een door u ingesproken bericht af.









Voorbeeldtekst:

Dit is het antwoordapparaat van Joke en Frans. Er zijn nieuwe berichten. Geef de code in.

Door uw code in te geven, worden nieuw ingesproken berichten afgespeeld.

U bepaalt hoeveel berichten in een keer worden doorgestuurd. Stelt u het aantal in op drie, dan zal na het derde *nieuwe* bericht de Colorado 230 het ingevoerde telefoonnummer bellen. De code die wordt gebruikt, is dezelfde als voor de afstandsbediening.

4.7.1 Instellen en wijzigen code

- 1 Druk op:
 FUNCTIENR.: __
- 2 Toets in:
  52 TOEGANGSCODE
- 3 Druk op:
 CODE: 0000
- 4 Geef een code in, bijvoorbeeld:
    CODE: 4321
- 5 Druk op:
 19-FEB-97 14:26

- Stel de ontvanger ervan op de hoogte dat berichten worden doorgestuurd.
De TOEGANGSCODE mag niet dezelfde zijn als de VIP CODE (zie 4.5, pagina 40). Geeft u dezelfde code in, dan verschijnt in het display: CODE NIET OK.



U kunt de codes die u invoert noteren op pagina 89. Zorg er dan wel voor dat ze niet als zodanig herkenbaar zijn.

4.7.2 Doorsturen aanzetten

- 1 Druk op:
 FUNCTIENR.: __
- 2 Toets in:
  55 DOORSTUREN
- 3 Druk op:
 GESPR.DOORS.: UIT
- 4 Kies voor: AAN
 of  GESPR.DOORS.: AAN

- 5 Druk op:
functie
 VOER NUMMER IN
- 6 Voer het telefoonnummer in waar de berichten naar moeten worden doorgestuurd, bijvoorbeeld:
    ... 0701234567
- 7 Druk op:
functie
 AANTAL BER.: 5
- 8 Stel in na hoeveel nieuwe berichten de Colorado 230 de bestemming moet bellen:
 of  AANTAL BER.: 3
- 9 Druk op:
functie
 OPN. DOORST BER.

Het 'doorstuurbericht' wordt afgespeeld voordat ingesproken berichten worden doorgestuurd.



Als u al eerder een bericht hebt ingesproken, verschijnt in het display: BERICHT OPN.: NEE. Wilt u een nieuw bericht inspreken, kies dan met behulp van  of  voor 'JA'.

- 10 Druk op:
functie

- 11 Wacht met inspreken tot de zwarte balk in het display verschijnt. Aan de zwarte balk kunt u zien hoeveel inspreektijd is verstreken.
■■■■

Voorbeeldtekst:

Dit is het antwoordapparaat van Joke en Frans. Er zijn nieuwe berichten. Toets de code in.

12 Druk op opname , of  stop.

OPNAME KLAAR

Het ingesproken bericht
wordt ter controle afgespeeld

BER.D00RST. 6 SEC

In plaats van de datum en tijd,
verschijnt in het display:



D00RSTUREN

De Colorado 230 is nu ingesteld om berichten door te sturen.

4.7.3 Doorsturen uitzetten

1 Druk op:
functie



FUNCTIENR.:

2 Toets in:
 

55 D00RSTUREN

3 Druk op:
functie

GESPR.D00RS.: AAN

4 Kies voor: UIT
 of 

GESPR.D00RS.: UIT

5 Druk op:
functie

19-FEB-97

14:26

4.8 Telefoongesprek opnemen

4.8.1 Opnemen aanzetten

1 Druk tijdens het telefoon-
gesprek op:
opname 

■■■■

4.8.2 *Opnemen uitzetten*

1 Leg de hoorn op de haak of

druk op:



BERICHTEN:

1

4.8.3 *Opgenomen gesprek beluisteren*

1 Druk op:



Voor deze functie staat de gehele geheugencapaciteit ter beschikking. Als het geheugen vol is, klinkt een waarschuwings-sig-naal en knippert:  fout

Als u handenvrij belt, kunt u **geen** telefoongesprekken opnemen!

4.9 Afstandsbediening

U kunt het antwoordapparaat van de Colorado 230 op afstand bedienen, mits het toestel waar u mee belt, werkt met het toonkiessysteem. Om het antwoordapparaat op afstand te kunnen bedienen, moet u een toegangscode invoeren. Deze code geeft u in met functie 52 (zie hoofdstuk 4.7.1, pagina 43).

4.9.1 *Instellen voor afstandsbediening*

U bedient het antwoordapparaat op afstand op de volgende manier:

- Toets uw telefoonnummer in.
- Wacht tot u de meldtekst hoort (u hoeft niet te wachten tot de meldtekst is afgelopen).
- Voer uw toegangscode in (u hebt drie kansen om de juiste code in te voeren). Na het intoetsen van het eerste cijfer behoort de meldtekst te stoppen. Is dit niet het geval, toets dan nogmaals het eerste cijfer in.
- Het antwoordapparaat begint automatisch de nieuwe berichten af te spelen.

Na het invoeren van de code, hebt u de volgende mogelijkheden:

Toets	Functie	Omschrijving
1	HERHALEN	Het zojuist beluisterde bericht wordt nogmaals afgespeeld.
2	ALLES AFSPELEN	Alle nieuwe berichten worden afgespeeld.
3	VOORUIT	Het volgende bericht wordt afgespeeld.
4	OPNEMEN	- U hoort twee bevestigingstonen. - Druk nogmaals op 4. - Spreek een nieuwe meldtekst (UGB1) in. - Druk nogmaals op 4. - De nieuwe tekst wordt afgespeeld. - U hoort een lange bevestigingstoon.
5	MELDTEKST AFSPELEN	U hoort de huidige meldtekst
6	WISSEN	Om het bericht dat u beluistert te wissen. Na eenmaal indrukken hoort u 2 bevestigingstonen. Druk nogmaals op 6 om het bericht te wissen. U hoort een bevestigingstoon. Het bericht is gewist.
6	ALLES WISSEN	Alle berichten worden gewist. Druk op 6 als u geen bericht afluistert. Druk binnen 5 seconden nogmaals op 6 om de wisopdracht te bevestigen.
7	DAGSTAND	Zet de Colorado 230 in de dagstand. U hoort een lange bevestigingstoon. De KLOK-mode wordt ingeschakeld.
8	STOP	De zojuist ingevoerde opdracht wordt afgebroken
9	NACHTSTAND	Zet de Colorado 230 in de nachtstand. U hoort een lange bevestigingstoon. De KLOK-mode wordt uitgeschakeld.

5 Extra mogelijkheden

5.1 Volume luidspreker

Het volume van de luidspreker kan worden geregeld als de luidspreker is geactiveerd. Zo kunt u uw wijzigingen direct controleren.

1 Druk op:



KIES EEN NUMMER

2 Druk op:

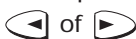

LUIDSPR: ■■■■

Het display geeft de huidige instelling van de luidspreker weer.

3 Regel het volume met:

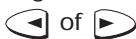

LUIDSPR: ■■

4 Druk op:



5.2 Microfoon uitschakelen

U kunt de microfoon in de telefoonhoorn van de Colorado 230 tijdelijk uitschakelen, bijvoorbeeld om te kunnen overleggen met anderen zonder dat uw gesprekspartner meeluistert.

1 Druk op:



DOORVERB./MUTE

2 Druk, om de microfoon weer aan te zetten, nogmaals op:





01:37

09:24

5.3 Tijdelijk overschakelen van puls- naar toonkiezen

Als u gebruik wilt maken van telediensten, bijvoorbeeld de belastingtelefoon of het telefonisch bestellen van artikelen ("druk op 1 voor informatie, druk op 2 voor bestellen" enzovoort), moet de Colorado 230 zijn ingesteld op toonkiezen (standaardinstelling). Als u de Colorado 230 hebt ingesteld op pulskiezen (zie bijlage A,

pagina 73, functie 15), dan kunt u, nadat een verbinding tot stand is gekomen, tijdelijk overschakelen naar toonkiezen door op  of  te drukken. Zodra u de hoorn op de haak legt, schakelt de Colorado 230 automatisch terug naar pulskiezen.

5.4 Geluidssterkte van het belsignaal

U kunt de geluidssterkte van het belsignaal regelen.

1 Druk op:

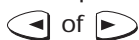



of

BEL : 

Het display geeft nu de huidige instelling van het belsignaal weer.

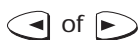
2 Regel de geluidssterkte door opnieuw te drukken op:



BEL : 

5.5 Taal instellen

Desgewenst kunt u de meldingen in het display en op de uitdraaien van de verschillende journaals in het Engels of Frans weergeven

1 Druk op:



FUNCTIENR. :

2 Toets in:



11 TAAL INST.

3 Druk op:



TAAL : NEDERLANDS

4 Kies Engels of Frans met:

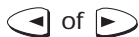

LANGUAGE : ENGLISH

5 Druk op:



19-FEB-99 12:55

5.6 Een pagina kopiëren

Kopieer alleen documenten die voldoen aan de hieronder vermelde afmetingen. Hebt u documenten die gekreukeld, gescheurd of vochtig zijn (bijvoorbeeld door het gebruik van een correctievloeistof), die vuil zijn of kleiner dan de minimale afmetingen, maak dan gebruik van de standaard plastic documenthouder.

Afmetingen

	Minimaal	Maximaal
Breedte	148 mm	217 mm
Lengte	105 mm	600 mm
Dikte	60 gr/m ²	120 gr/m ²

Het standaardformaat -A4- is 210 mm breed en 297 mm lang en heeft een dikte van 80 gr/m².

Twijfelt u aan de kwaliteit van het document dat u wilt kopiëren, maak dan eerst een kopie op een kantoorkopieermachine of bestel de standaard plastic documenthouder via het gratis telefoonnummer 0800-0402.

5.6.1 Resolutie instellen

Voor het kopiëren van een pagina kunt u de resolutie instellen. Op de Colorado 230 is deze door de fabrikant bij kopiëren ingesteld op fijn. Deze instelling geeft een goed resultaat.

Als u een pagina met foto's wilt kopiëren kies dan voor de FOTO-instelling. Na het kopiëren of na 40 seconden, stelt de Colorado 230 automatisch de resolutie in op standaard.

1 Druk op:
 fijn/foto

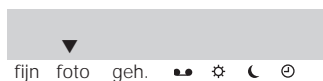

tot het pijltje boven de gewenste instelling oplicht.

- Bij het kopiëren wordt de resolutie automatisch ingesteld op fijn.
- Na het maken van een kopie keert de Colorado 230 terug naar de standaardresolutie. Hebt u gekozen voor de fotoresolutie,

dan moet u deze bij het kopiëren van een volgende pagina opnieuw instellen!

- De fotostand geldt alleen voor documenten waarop foto's staan afgebeeld.

5.6.2 Een kopie maken

Voer de eerste pagina van het te kopiëren document in.

Plaats het met de tekstzijde naar boven, links tegen de invoergeleider. Het document wordt ongeveer 0,5 cm ingevoerd.

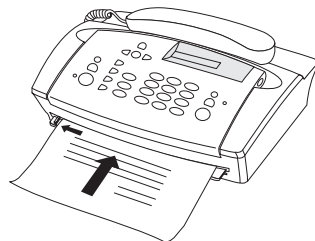

KIES EEN NUMMER

- 1 Druk op:



KOPIEREN ...

- 2 U kunt het kopiëren op elk moment stoppen. Druk op:



KOPIE OPGEHEVEN

DOC. DOORVOER

5.7 NummerWeergave™

Als u een abonnement hebt op NummerWeergave, wordt in het display van de Colorado 230 het telefoonnummer getoond van het toestel waarmee uw nummer is gekozen. U ziet door wie u wordt gebeld, alvorens u de oproep beantwoordt. Elk telefoonnummer wordt automatisch opgeslagen in het NummerWeergave-geheugen van de Colorado 230.

5.7.1 NummerWeergave-geheugen

Dit geheugen kan maximaal 10 nummers bevatten. Door  herhaal circa 2 seconden ingedrukt te houden (u hoort een bevestigings-
toon) kunt u in het display van de Colorado 230 zien hoeveel
nieuwe oproepen in het NummerWeergave-geheugen zijn opge-
slagen. Deze oproepen kunt u bekijken en het nummer terugbellen.
U weet dan altijd door wie u bent gebeld tijdens uw afwezigheid.

Als een beller de weergave van zijn nummer heeft geblokkeerd, worden in plaats van het telefoonnummer 10 nullen opgeslagen. U weet dan wel dat u bent gebeld en wanneer, alleen niet door wie. Het NummerWeergave-geheugen van de Colorado 230 werkt volgens het zogenaamde 'first-in, first-out'-principe. Dat wil zeggen: als het NummerWeergave-geheugen van de Colorado 230 10 telefoonnummers bevat en u wordt opnieuw gebeld, dan wordt het eerst opgeslagen telefoonnummer uit het NummerWeergave-geheugen gewist. Komt er een oproep binnen waarvan het telefoonnummer al in het NummerWeergave-geheugen is opgeslagen, dan wordt de informatie van de oudste oproep gewist en vervangen door de nieuwe informatie. Er komt dus nooit tweemaal hetzelfde telefoonnummer voor in het NummerWeergave-geheugen!

5.7.2 *Opgeslagen telefoonnummers bekijken en terugbellen*

- 1 Houd ^{herhaal}  circa 2 seconden ingedrukt (u hoort een bevestigingston). In het display verschijnt (bijvoorbeeld):

3 NW. OPROEP(EN)

- 2 De informatie van het eerste nieuwe nummer verschijnt in het display. Na elkaar ziet u het telefoonnummer en de datum en het tijdstip waarop iemand geprobeerd heeft u te bereiken.

*0:0701234567

*0:19 FEB 10:43

Het sterretje (*) geeft aan dat het gaat om een nieuwe oproep. Nadat u het nummer hebt bekeken verdwijnt het sterretje.

Staan er geen nieuwe oproepen in het NummerWeergave-geheugen, dan verschijnt een nummer dat al in het NummerWeergave-geheugen stond en dat u nog niet hebt gewist.

- 3 Blader door de lijst om alle opgeslagen nummers te zien met:

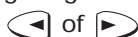

- 4 Druk op:
tel/kies

om het geselecteerde nummer
terug te bellen.

KIEZEN...



NEEM DE HOORN OP

5.7.3 *Opgeslagen telefoonnummer(s) wissen*

- 1 Houd herhaal
 2 seconden in-
gedrukt (u hoort een bevestigings-
toon). Na elkaar verschijnen in het
display het telefoonnummer en
de datum en het tijdstip van de
ingekomen oproepen.

0:0701234567

19 FEB 10:43

- 2 Wilt u één nummer wissen,
blader dan door de lijst met:
 of  tot het te wissen
telefoonnummer in het display
staat.

- 3 Houd  circa 2 seconden
ingedrukt (u hoort een beves-
tigingston).

WISSEN: JA

Druk op  als u alle
nummers wilt wissen.

WISSEN: ALLE

Druk op  als u geen
nummers wilt wissen.

WISSEN: NEE

- 4 Druk op:
functie

VERWIJDERD

5.7.4 *Weergave van uw nummer tijdelijk blokkeren*

Belt u zelf iemand die gebruikmaakt van NummerWeergave, dan verschijnt uw telefoonnummer in het display van het toestel van degene die u belt. Geeft u er de voorkeur aan dat uw nummer niet wordt getoond, dan kunt u NummerWeergave voor de duur van het

gesprek blokkeren. Het tijdelijk blokkeren van NummerWeergave is gratis.

- 1 Neem de hoorn van de haak of

druk op:



KIES EEN NUMMER

- 2 Toets in:



31

- 3 Toets daarna het telefoonnummer

in, bijvoorbeeld:

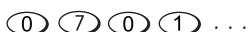

*31*0701234567

Het telefoon/faxnummer wordt gebeld.

Totdat u de verbinding verbreekt, is NummerWeergave geblokkeerd.

U kunt de blokkeercode (*31*) opslaan onder een verkorte kiescode. Hierna kiest u het gewenste telefoon/faxnummer.

U ziet bij NummerWeergave altijd het telefoonnummer van degene die u opbelt. Er is geen koppeling met de namen uit het telefoonboek of van verkort kiezen.

5.7.5 Colorado 230 en andere telecommunicatieapparatuur

Niet alle huis- en bedrijfscentrales of ISDN-terminal-adapters zijn geschikt voor NummerWeergave. Raadpleeg de gebruiksaanwijzing van uw huis- of bedrijfscentrale of de ISDN-terminal-adapter of bel met de GebruikService van KPN Telecom, telefoonnummer 0900-8642 (niet gratis).

6 Aansluiten

6.1 Inleiding

U kunt de Colorado 230 op verschillende manieren gebruiken:

- 1 stand-alone; u maakt alleen gebruik van de Colorado 230 en gebruikt deze als faxapparaat en telefoontoestel.
- 2 in combinatie met (een) extra telefoon(s) serieel aangesloten.
- 3 in combinatie met (een) extra telefoon(s) parallel aangesloten.
- 4 in combinatie met extra telefoons zowel serieel als parallel aangesloten.
- 5 aangesloten op een huis- of bedrijfscentrale.

6.2 Plaatsen en aansluiten

6.2.1 *Plaatsen*

De binnenkomende faxberichten komen er aan de voorzijde van het faxapparaat uit en de documenten die u wilt verzenden, worden aan de voorzijde ingevoerd. Om papierstoring bij de invoer van documenten te voorkomen, dient u ervoor te zorgen dat de voorzijde van het faxapparaat vrij blijft. Houd daarom een ruimte vrij van minimaal 30 centimeter voor het faxapparaat of plaats het aan de rand van tafel of bureau.

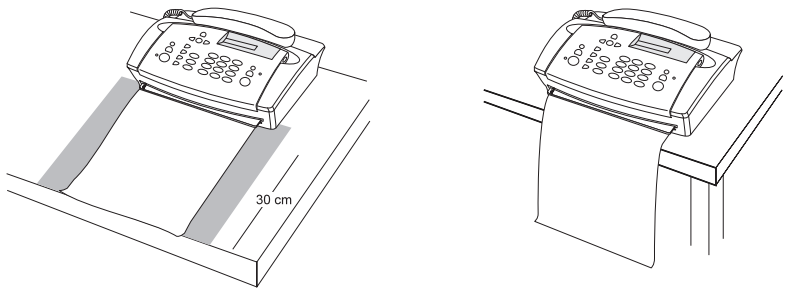

Tijdens gebruik, zowel bij het ontvangen van faxberichten als bij het verzenden, wordt het faxapparaat enigszins warm. Zet daarom de Colorado 230 op een vrije plaats, houd rondom een ruimte van minimaal 10 centimeter vrij en bouw hem niet in.

Houdt u zich verder aan de volgende regels:

- 1 plaats het faxapparaat op een stevige, vlakke schone ondergrond.
- 2 plaats het faxapparaat niet in een extreem warme of vochtige ruimte.
- 3 vermijd blootstelling aan direct zonlicht.

6.2.2 Aansluiten

Sluit achtereenvolgens de onderdelen aan:

- 1 het snoer van de telefoonhoorn op aansluitpunt ①
- 2 het telefoonaansluitsnoer op aansluitpunt ②

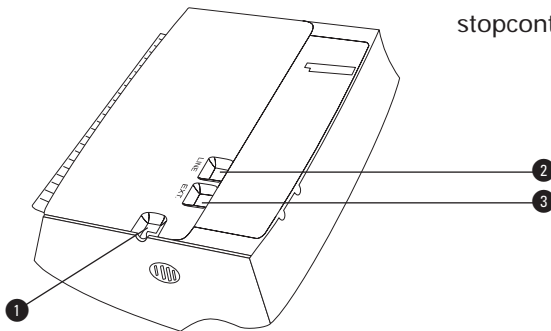

3 steek de stekker in het stopcontact.

- De Colorado 230 heeft geen aan/uitschakelaar, hiervoor wordt de stekker gebruikt. Zorg er daarom voor dat de stekker makkelijk toegankelijk is en blijft.
- De uitgang EXT. (③) is het seriële aansluitpunt en is uitsluitend bedoeld om er een extra telefoontoestel op aan te sluiten (zie hoofdstuk 6.5, pagina 61).

Zodra u de stekker in het stopcontact hebt gestoken, voert de Colorado 230 een 'zelftest' uit. Als er (nog) geen faxpapier is geplaatst, hoort u een waarschuwingssignaal en knippert  fout. Na het uitvoeren van de zelftest, voert u tijd en datum in.

6.2.3 Invoeren datum en tijd

Als u de Colorado 230 net hebt aangesloten, moeten tijd en datum worden ingevoerd. Lees in dat geval verder bij stap 4. Het wijzigen van de tijd en/of datum op een later tijdstip (bijvoorbeeld voor het instellen van de zomertijd), doet u met functie 12.

1 Druk op:
functie





FUNCTIENR. :

2 Toets in:
 

12 TIJD/DATUM

3 Druk op:
functie

TIJD: 11:42

4 Voer de juiste tijd in, bijvoorbeeld:
   

TIJD: 12:55

5 Druk op:
functie

Voer achtereenvolgens het jaar,
de maand en de dag in.

JAAR: 99

MAAND: 02

DAG: 19

Als er een rol faxpapier is ge-
plaatst, verschijnen datum en
tijd in het display.

19-FEB-99 12:55

Datum en tijd worden standaard in het display weergegeven.
Drukt u tijdens bovenstaande procedure op  stop , dan
verschijnt in het display: K I E S T I J D / D A T U M

De Colorado 230 is millenniumproof!

6.3 Papier inleggen en vervangen



De Colorado 230 werkt met rollen thermisch faxpapier. Dit is speciaal papier dat aan één zijde zwart wordt onder invloed van warmte (ingebrand). U kunt 2 formaten faxpapier gebruiken, 210 en 216 mm breed. De rol faxpapier mag maximaal 30 meter lang zijn. Dikkere rollen passen niet in het faxapparaat.

Schakel als u een faxrol vervangt, de netspanning niet uit!
Als het faxpapier op is, verschijnt de volgende melding in het display:

PAPIER IS OP

Tevens knippert:  fout

Houd  ingedrukt om een eventueel restant faxpapier door te voeren.

Of houd  stop ongeveer 2 seconden ingedrukt om het faxpapier vrij te geven (in het display verschijnt: 'DRUK OP STOP'). U kunt het papier aan de voorzijde uit de Colorado 230 wegnemen. Hebt u het papier verwijderd, druk dan op  stop.

Zorg ervoor dat de gehele sticker van de rol faxpapier is verwijderd. Er mogen geen lijmresten van de sticker achterblijven. Scheur of knip het papier recht af. Knip -om het invoeren te vergemakkelijken- de hoekjes schuin af.

- 1 Houd de rol vast als aangegeven in de tekening (als u het papier omhoog trekt rolt het faxpapier van u weg).

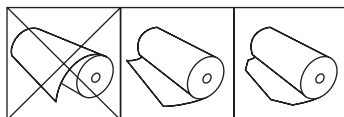

- 2 Open de deksel door beide wijsvingers in de uitsparingen te stoppen en dan het toetsenbord rechtop (naar u toe) te zetten. Zet ook de binnenklep rechtop.

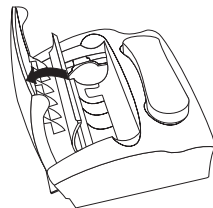

- 3 Verwijder eventueel eerst de oude papierrol.

Gebruikt u een rol van 216 mm breed, verwijder dan eerst de zwarte papieradapter. Als u papier van 210 mm breed gebruikt, laat u de adapter zitten.

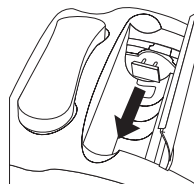

- 4 Leg de faxrol in het apparaat.
Laat circa 20 centimeter papier uitsteken.

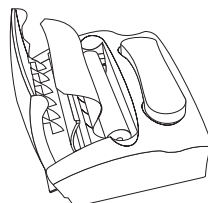

- 5 Steek het papier in de gleuf vóór de faxrol. Voer het zover door dat het papier aan de voorkant uit het apparaat steekt.

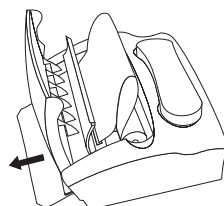

Trek het papier zachtjes door totdat de rol netjes in het apparaat ligt en het faxpapier aan de voorkant recht uit het apparaat rolt.

- 6 Sluit de binnenklep en daarna de papierdeksel.

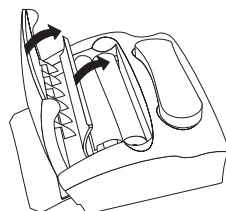

- 7 Druk op:



DRUK OP STOP

De faxrol is nu gereed voor gebruik.

Binnengekomen faxberichten kunt u gemakkelijk langs de rand van de uitvoersleuf afscheuren.

Wacht tot het gehele bericht is afgedrukt!



6.4 Noodzakelijke instellingen

Voor het goed functioneren van de Colorado 230 dient u uw (bedrijfs)naam en uw (internationale) telefoon- of faxnummer in te voeren. Bij het verzenden van een faxbericht verschijnen deze gegevens in de koptekst van de ontvangende fax. Het nummer verschijnt in het display als het ontvangende faxapparaat daarmee is uitgerust. Het telefoon- of faxnummer wordt ook afgedrukt op het verzendrapport.

- 1 Houd  circa 2 seconden ingedrukt (u hoort een bevestigingston). De Colorado 130 drukt een hulppagina af.

INSTALLATIE

AFDRUKKEN . . .



Volg de instructies op de afgedrukte hulppagina.

Invoeren internationale telefoon/faxnummer

Het internationale telefoon/faxnummer bestaat in Nederland uit 11 cijfers, voorafgegaan door een +. Het nummer +31 701234567 is als volgt opgebouwd:

	(+)
Landnummer	(31)
Netnummer zonder 0	(70)
Abonneenummer	(1234567)

Invoeren (bedrijfs)naam

Met behulp van de cijfertoetsen kunt u uw (bedrijfs)naam invoeren tot maximaal 32 karakters. Onder elk cijfer schuilen enkele letters. Zo kunt u met behulp van  de letters D, E en F intoetsen. Elke keer dat u  indrukt, verschijnen achtereenvolgens:

- de hoofdletters
- het cijfer 3
- de kleine letters.

U kunt de letters na elkaar intoetsen. Als u 2 opeenvolgende letters gebruikt die onder één toets staan, bijvoorbeeld het woordje 'de', dan moet u na het intoetsen van de letter 'd' eerst op  drukken

Overzicht van de beschikbare leestekens

0	1	2	3	4	5	6	7	8	9
<spatie>		A	D	G	J	M	P	T	W
.		B	E	H	K	N	Q	U	X
-		C	F	I	L	O	R	V	Y
							S		Z
0	1	2	3	4	5	6	7	8	9
+		a	d	g	j	m	p	t	w
?		b	e	h	k	n	q	u	x
/		c	f	i	l	o	r	v	y
:		Ä				Ñ	s		z
*		Å				Ö			
%		Æ				ñ			
!		Ç				ö			
(ä							
)		å							
[æ							
]		ç							
"									

voordat u de 'e' kunt intoetsen.

Voorbeeld, invoeren van: W. Möller

9 0 ▶ 0 6 ▶ 6 5 ▶ 5 3 7
(2x) (11x) (7x) (7x) (6x) (8x)
W . <spatie> M ö l l e r

6.5 Apparatuur aansluiten op de Colorado 230

U kunt meer apparaten (telefoon toestel[en], modem) aansluiten op dezelfde telefoonlijn waarop u de Colorado 230 aansluit. Dit kan een seriële of een parallelle aansluiting zijn. De minste problemen krijgt u als u gebruikmaakt van de seriële aansluiting. Hierbij wordt extra apparatuur rechtstreeks aangesloten op de uitgang van de Colorado 230.

Maakt u gebruik van parallelle aansluiting (meer apparaten op dezelfde telefoonlijn), let er dan op dat er geen gebruik wordt gemaakt van de andere apparaten als u een faxbericht verzendt of ontvangt. Dit verstoort de faxcommunicatie waardoor faxberichten

Aansluitmateriaal is verkrijgbaar bij het verkooppunt waar u de Colorado 230 hebt gekocht.

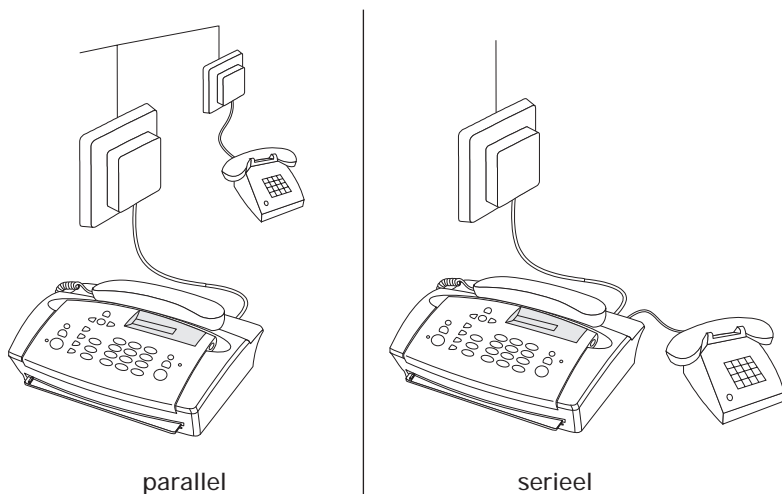

niet goed ontvangen of verzonden worden!

6.5.1 Aansluitfactor

Als u naast de Colorado 230 een of meer extra telefoontoestellen hebt aangesloten (serieel of parallel), moet u rekening houden met de zogenaamde aansluitfactor. De aansluitfactor bepaalt hoeveel telefoontoestellen er op één aansluiting kunnen worden aangesloten. Op elk door het ministerie van Verkeer en Waterstaat goedgekeurd telefoontoestel, antwoordapparaat, faxapparaat enzovoorts, zit een blauwe toelatingssticker. Hierop staat de aansluitfactor vermeld. Voor de Colorado 230 bedraagt deze 1. Als u de aansluitfactoren bij elkaar optelt, mag de som niet meer dan 5 bedragen. Is dit wel het geval, dan kunnen er problemen optreden, in het bijzonder bij het belsignaal.

6.5.2 Apparatuur aansluiten

Na het invoeren van uw telefoonnummer/naam (zie hoofdstuk 6.4, pagina 60), voert de Colorado 230 een test uit. Door deze test 'weet' het faxapparaat of extra apparatuur serieel of parallel is aangesloten. Mits de aansluitfactor niet wordt overschreden, zullen alle apparaten naar behoren werken.

Faxoproep doorverbinden

Hebt u de oproep aangenomen op een aangesloten telefoontoestel en u hoort pieptonen of helemaal niets, dan kunt u door het indrukken van een code de oproep doorverbinden naar de Colorado 230 en daarmee de faxontvangst starten.

- 1 Toets in:

***7**

Leg de hoorn neer.

Gesprekken doorverbinden (seriële aansluiting)

Hebt u een telefoon **serieel** aangesloten op de Colorado 230, dan kunt u gesprekken doorverbinden van uw fax naar het telefoon-toestel en omgekeerd.

- 1 U voert een gesprek via de Colorado 230. Druk, om het gesprek door te verbinden, op:



Leg binnen 3 seconden de hoorn op de haak.

- 2 U voert een gesprek via het aangesloten telefoontoestel. Toets, om het gesprek door te verbinden, de volgende code in:

***0**

Leg binnen 3 seconden de hoorn op de haak.

- 3 Gedurende 30 seconden hoort u het belsegnal van het toestel waarnaar u de oproep hebt doorverbonden. Neem de hoorn op en zet uw gesprek voort.

Neemt u de oproep niet binnen 30 seconden aan, dan wordt het gesprek teruggeschakeld naar het toestel waarop u de doorverbinding activeerde. Beantwoordt u de oproep **niet** binnen 20 seconden (het belsegnal is hoorbaar), dan wordt de verbinding verbroken.

Faxapparaat uitschakelen (parallele aansluiting)

U kunt de Colorado 230 uitschakelen door het intoetsen van een code op een **parallel** aangesloten telefoontoestel (lijn nemen).

1 Toets in:

***** *****

Tooncode

Desgewenst kunt u de codes bij de hierboven beschreven functies wijzigen. Houdt u bij het wijzigen van de codes aan het volgende:

- de eerste toets **moet** ***** of **#** zijn
- kies voor de tweede toets een cijfer
- de codes mogen niet gelijk zijn

1 Druk op:

functie
OK

FUNCTIENR. :

2 Toets in:

3 **4**

34 TOONCODE

3 Druk op:

functie
OK

FAXONTVANGST:*?

4 Geef een nieuwe code in,
bijvoorbeeld:

***** **5**

FAXONTVANGST: *5

5 Druk op:

functie
OK

DOORVERBINDEN:*0

6 Geef een nieuwe code in,
bijvoorbeeld:

***** **3**

DOORVERBINDEN:*3

7 Druk op:

functie
OK

LIJN NEMEN: **

8 Geef een nieuwe code in,
bijvoorbeeld:

***** **1**

LIJN NEMEN: *1

6.6 De Colorado 230 aansluiten op een bedrijfs- of huiscentrale
Hoe u de Colorado aansluit op een bedrijfs- of huiscentrale, is afhankelijk van het soort centrale dat u hebt en het aantal buitenlijnen. Omdat elke centrale andere (aansluit)mogelijkheden heeft, doet u er verstandig aan om ook de handleiding van uw centrale te raadplegen. In z'n algemeenheid gelden de hierna beschreven aansluitmogelijkheden.

6.6.1 Centrale met één buitenlijn (huiscentrale)

Hebt u een centrale met één buitenlijn, sluit dan de Colorado 230 aan op de telefooncontactdoos. Sluit vervolgens de centrale aan op de Colorado 230. Overige apparatuur (telefoon toestellen, modem) sluit u aan op uw centrale.

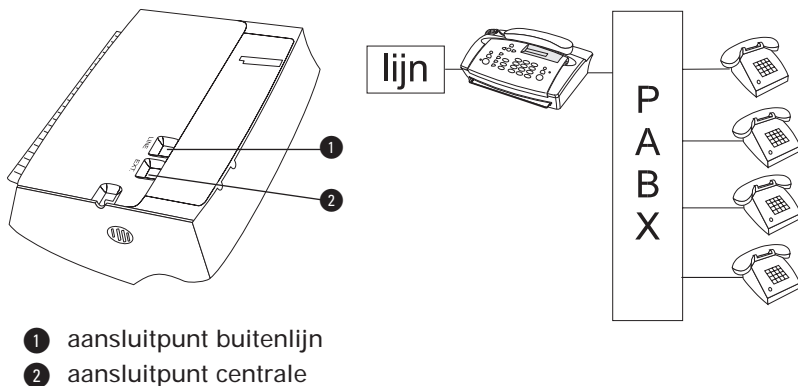

6.6.2 Centrale met meer buitenlijnen (bedrijfscentrale)

Hebt u een centrale waarop meerdere buitenlijnen binnenkomen, dan kunt u de Colorado 230 het beste op de centrale aansluiten.

Bij een binnenkomende oproep kunt u de oproep aannemen op ieder willekeurig toestel op uw

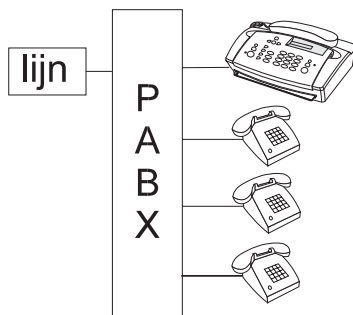

bedrijfs- of huiscentrale. Blijkt het om een faxbericht te gaan dan kunt u de oproep doorverbinden naar de Colorado 230.



Let er op dat de centrale werkt volgens het zogenaamde flash-principe. Op centrales die gebruikmaken van aardsignalen werkt de Colorado 230 niet.

U dient met functie 15 aan te geven dat de Colorado 230 is aangesloten op een centrale.

- 1 Druk op:
 FUNCTIENR. :
- 2 Toets in:
  15 KIES MODE
- 3 Druk op:
 KIES MODE: TOON
- 4 Wijzig -desgewenst- de kiesmode:
 of  KIES MODE: PULS
- 5 Druk op:
 PABX: NEE

Door bij PABX voor JA te kiezen, geeft u aan dat de Colorado 230 is aangesloten op een bedrijfs- of huiscentrale. Kiest u NEE, dan bent u klaar met het instellen van functie 15 (sluit af door op  te drukken).

- 6 Kies voor JA:
 of  PABX: JA
- 7 Druk op:
 EXT.LIJN via: 0

Kies met  of  de toets waarmee uw centrale toegang krijgt tot het openbare net (meestal: 0).

8 Druk op:
functie

TEST : JA

De Colorado 230 vraagt of de gekozen instelling voor de buitenlijn getest moet worden. Er wordt dan gecontroleerd of de buitenlijn bereikbaar is. U doet er verstandig aan om deze test uit te laten voeren.

9 Druk op:
functie

TESTEN . . .

Als de buitenlijn niet bereikbaar is, verschijnt in het display:

TEST NIET OK

Controleer of u de kiesmode (stap 4) en/of de instelling van de buitenlijn (stap 7) correct hebt uitgevoerd.

Als de buitenlijn wel bereikbaar is, verschijnt in het display:

TEST OK

Gebruik op een bedrijfs- of huiscentrale, handmatig kiezen

- kies eerst het nummer van de buitenlijn
- wacht tot de lijn vrij is
- kies het telefoon/faxnummer.

Doorverbinden

De Colorado 230 werkt alleen met het flashprincipe, het doorverbinden door middel van aarde is niet mogelijk

- druk op de doorverbindtoets
- kies het interne nummer.

Meestal probeert het faxapparaat dat een bericht verzendt, binnen 50 seconden verbinding te maken met het ontvangende faxapparaat. Zorg er daarom voor dat u binnen deze tijd doorschakelt naar de Colorado 230.

6.7 Onderhoud/opheffen van storingen

Onderhoud

Haal tijdens het onderhoud de Colorado 230 van de netspanning. De Colorado 230 kunt u het beste zo nu en dan met een wat vochtige of antistatische doek afnemen. Gebruik geen wrijfwas of andere chemische middelen, deze kunnen het materiaal aantasten. ***De Colorado 230 nooit onder de kraan houden of onderdompelen.***

U hebt verder niet veel onderhoud aan uw Colorado 230. U hoeft geen toner of inktlint te vervangen, want de Colorado 230 werkt met een thermische printerkop.

Probeer eventuele storingen eerst te verhelpen aan de hand van de gebruiksaanwijzing. Controleer voor de zekerheid of de handelingen voor het installeren van de Colorado 230 goed zijn uitgevoerd (zie hoofdstuk 6, pagina 55).

Werkt de Colorado 230 niet naar behoren en kunt u het probleem aan de hand van de lijst op de volgende pagina's niet verhelpen, neem dan contact op met de storingsdienst (bel gratis: 0800-0407). Ga, indien noodzakelijk, daarna pas terug naar het verkooppunt waar u de Colorado 230 hebt gekocht. Neem het complete faxapparaat mee, bij voorkeur in de verpakking (op pagina twee staan de verschillende onderdelen beschreven). Valt uw Colorado 230 nog onder de garantie, neem dan ook het ingevulde garantiebewijs en de aankoopbon mee.

Is er een storing op de netlijn, u kunt niet bellen of gebeld worden, neemt u dan contact op met het gratis Landelijk Servicenummer van KPN Telecom: 0800-0407.

Storing: U ontvangt blanco pagina's

Mogelijke oorzaak: De rol faxpapier ligt verkeerd om in het faxapparaat

Oplossing: Rol opnieuw inleggen (zie hoofdstuk 6.3, pagina 58)

Mogelijke oorzaak: De afzender heeft het papier met de verkeerde kant in het faxapparaat gedaan

Oplossing: De afzender moet het blad omdraaien en opnieuw faxen

Mogelijke oorzaak: Het printgedeelte van de Colorado 230 is defect
Oplossing: Test de Colorado 230 door een kopie te maken. Breng het apparaat zonodig naar het verkooppunt waar u hem hebt gekocht

Storing: *De door u verzonden pagina's zijn slecht leesbaar*

Mogelijke oorzaak: De pagina's bevatten kleine tekst of foto's
Oplossing: Stel de resolutie in op FIJN of FOTO en verstuur het faxbericht opnieuw

Mogelijke oorzaak: De tekens zijn te dun
Oplossing: Gebruik vetgedrukte letters. Print en verzend het document opnieuw

Mogelijke oorzaak: Het leesgedeelte van uw faxapparaat is defect
Oplossing: Test de Colorado 230 door een kopie te maken. Breng het apparaat zonodig naar het verkooppunt waar u hem hebt gekocht

Storing: *Er zitten zwarte strepen op verzonden of ontvangen pagina's*

Mogelijke oorzaak: Het apparaat bevat resten papier of het leesgedeelte is vervuild
Oplossing: Open het bedieningspaneel en verwijder eventuele papierresten uit de documentinvoeropening

Mogelijke oorzaak: Het leesgedeelte van uw faxapparaat is defect
Oplossing: Test de Colorado 230 door een kopie te maken. Breng het apparaat zonodig naar het verkooppunt waar u hem hebt gekocht

Storing: *U kunt niet bellen en geen documenten verzenden*

Mogelijke oorzaak: Verkeerde kiesmode ingesteld
Oplossing: Verander de kiesmode (functie 15, bijlage A, pagina 73)

Mogelijke oorzaak: De Colorado 230 is aangesloten op een telefooncentrale en is niet goed ingesteld
Oplossing: Verander de instelling (functie 15, bijlage A, pagina 73)

Storing: VERZENDFOUT

Mogelijke oorzaak: Slechte telefoonverbinding

Oplossing: Breng een nieuwe verbinding tot stand

Mogelijke oorzaak: Papier zit vast

Oplossing: Verwijder het papier en voer opnieuw in
(zie hoofdstuk 6.3, pagina 58)

Mogelijke oorzaak: Papier van de ontvanger zit vast of is op

Oplossing: Neem contact op met de ontvanger

Storing: GEEN VERBINDING

Storing: HERHALEN MISLUKT

Mogelijke oorzaak: Het faxapparaat van de ontvanger is bezet, neemt niet op of een ander apparaat neemt de oproep aan
(bijvoorbeeld een antwoordapparaat of een telefoontoestel)

Oplossing: Probeer op een later tijdstip nogmaals uw bericht te verzenden of neem contact op met de ontvanger

Tip: Maak gebruik van de monitorfunctie
(zie hoofdstuk 2.2.4, pagina 17)

Storing: GEEN AANSLUITING

Mogelijke oorzaak: Verkeerde aansluiting of de stekker zit los

Oplossing: Controleer de aansluiting

Storing: GEEN KIESTOON

Mogelijke oorzaak: Het telefoonaansluitsnoer is aangesloten op de verkeerde uitgang van de Colorado 230 (onderzijde toestel)

Oplossing: Controleer de aansluiting
(zie hoofdstuk 6.2.2, pagina 56)

Mogelijke oorzaak: De Colorado 230 is aangesloten op een bedrijfs- of huiscentrale

Oplossing: Controleer de instelling van functie 15
(zie hoofdstuk 6.6.2, pagina 65)

Storing: BEZET

Mogelijke oorzaak: Het faxapparaat van de ontvanger werkt niet met een callington (faxsignaal).

Oplossing: Verzend het faxbericht handmatig met gebruik van de monitorfunctie (zie hoofdstuk 2.2.4, pagina 17). Blijft het stil op de lijn, start dan de verzending door op 'START' te drukken. Wordt de oproep aangenomen door een antwoordapparaat, druk dan op start als de meldtekst is afgelopen en u de pieptoon van het antwoordapparaat hoort.

Storing: *U kunt geen faxberichten ontvangen*

Mogelijke oorzaak: U heeft in de EXPERT-mode het aantal belsignalen (VRIJE BEL) te hoog ingesteld. Het zendene fax-apparaat breekt de verzending af omdat het te lang duurt voor de Colorado 230 de faxontvangst start.

Oplossing: Stel het aantal VRIJE BEL lager in dan 5 belsignalen. (zie "Faxstand expert", pagina 25)

Storing: *Het doorverbinden van gesprekken werkt bij een huis- of bedrijfscentrale niet naar behoren*

Mogelijke oorzaak: De kiesmode is verkeerd ingesteld (De Colorado 230 werkt bij doorverbinden alleen via het FLASH-principe, niet via AARDE. (Raadpleeg de handleiding van uw centrale.)

Oplossing: Wijzig de instelling met functie 15 (zie bijlage A, pagina 73)

Storing: *De afdrukken komen niet uit het faxapparaat*

Mogelijke oorzaak: Het papier zit vast

Oplossing: Open het bedieningspaneel en verwijder het vastzittende papier (zie hoofdstuk 6.3, pagina 58)

Storing: *Kopie is blanco*

Mogelijke oorzaak: Origineel verkeerd om ingevoerd

Oplossing: Voer het document in met de afbeelding naar boven

Mogelijke oorzaak: De rol faxpapier ligt verkeerd om in het faxapparaat

Oplossing: Rol opnieuw inleggen (zie hoofdstuk 6.3, pagina 58)

Mogelijke oorzaak: Printer defect

Oplossing: Blijft na het uitvoeren van bovenstaande oplossingen de kopie blanco, breng het apparaat zonodig naar het verkooppunt waar u hem hebt gekocht

Bijlage A, functies en instellingen

U kunt de standaardinstellingen van de Colorado 230 wijzigen. In deze bijlage vindt u een overzicht van de mogelijkheden. Naast elk functienummer staat een korte beschrijving van de functie, gevolgd door de waarden waaruit u kunt kiezen. Als de functie elders in deze handleiding wordt beschreven, staat het betreffende paginanummer erachter vermeld.

De standaardinstellingen zijn gemarkeerd met een *.

Het wijzigen van functies gaat steeds op dezelfde manier:

→ functienummer → wijzigen (meestal met /) →

Als voorbeeld wordt de taal (functie 11) gewijzigd:

1 Druk op:



FUNCTIENR. :

2 Toets de functie in die u wilt wijzigen, bijvoorbeeld:



11 TAAL INST.

3 Druk op:



TAAL: NEDERLANDS

4 Wijzig -desgewenst- de instelling:

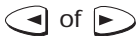

LANGUE: FRANCAIS

5 Druk op:



19-FEB-99 12:55

Functielijst afdrukken

1 Druk *driemaal* op:



AFDRUKKEN ...

Een overzicht van de functies wordt afgedrukt

1 INSTELLINGEN	2 FAX	3 FAX-SCHAKEL	4 DIVERSEN	5 ANTWOORDAPP.
11 TAAL INST. 12 TIJD/DATUM 15 KIES MODE	22 AFROEPONTV.	31 DAG 32 NACHT 33 KLOK 34 TOON CODE	41 FAX JOURNAAL 42 KIESLIJST 43 VERZ.RAPPORT 44 KEUZE BELTYPE 45 SERVICE CODE	51 OPNAMETIJD 52 TOEGANGCODE 53 VIP CODE 55 DOORSTUREN
AKTUELE INSTELLINGEN				
UW NAAM: VD BERGH				
UW TEL.NUMMER: +31 70 123 12 31				
CONFIGURATIE: SERIEEL				
KIES MODE: TOON				
PABX: NEE				
DAG: FAX: NORMAAL ANTW:AAN/LUID				
AANTAL BEL: 5 VRIJE BEL: 0				
NACHT: ANTW: BEL 3				
AANTAL BEL: 3 VRIJE BEL: 0				
KLOK DAG: 07:00 - 22:00				
TOON CODE: FAXONTVANGST: *7				
DOORCERBINDEN: *0				
LIJN NEMEN: **				
ROM VERSION: V2.15 5B NL				

functie OK	Display	Omschrijving	Waarden	Pag.
---------------	---------	--------------	---------	------

1 INSTELLINGEN

11	TAAL INST.	stel de taal in	NEDERLANDS*/ENGELS/ FRANS	49
12	TIJD/DATUM	invoeren datum en tijd	DD-MM-JJ / UU:MM	57
15	KIES MODE	bepaal toon- of pulskiezen en of u de Colorado 230 hebt aangesloten op een meerlijnstelefooncentrale	TOON*/PULS JA/NEE*	65 65

2 FAX

22	AFROEPONTV.	voor het afroepen van een fax-bericht van een ander faxapparaat		18
----	-------------	---	--	----

	Display	Omschrijving	Waarden	Pag.
3 FAX-SCHAKEL				
31	DAG	stel in hoe de Colorado 230 overdag faxberichten ontvangt	SNEL*/NORMAAL/ HANDMATIG/EXPERT	20
32	NACHT	stel in hoe de Colorado 230 's nachts faxberichten ontvangt	STIL*/BEL/EXPERT	23
33	KLOK	bepaal wanneer de Colorado 230 overschakelt tussen de dag- en nachtstand	DAG: UU:MM NACHT: UU:MM	27
34	TOON CODE	bepaal zelf de verschillende codes voor het doorschakelen van oproepen		64
4 DIVERSEN				
41	FAX JOURNAAL	druk een overzicht af van de (maximaal) 10 laatst verzonden/ontvangen faxberichten	JA*/NEE	16
42	KIESLIJST	druk een overzicht af van de onder snel- en naamkiezen ingevoerde namen/nummers		35
43	VERZ.RAPPORT	bepaal of na elk verzonden faxbericht wel/geen verzendrapport wordt afgedrukt	JA*/NEE	16
44	KEUZE BELTYPE	kies een belsignaal		
45	SERVICE CODE	-zie pagina 77-		

	Display	Omschrijving	Waarden	Pag.
5 ANTWOORDAPP.				
51	OPNAMETIJD	bepaal hoelang degene die u opbelt, kan inspreken	30*/60/120 seconden	39
52	TOEGANGSCODE	stel de code in voor het op afstand bedienen van het antwoordapparaat		43
53	VIP CODE	mensen die over uw VIP CODE beschikken, kunnen ondanks dat het antwoordapparaat inschakelt, toch de telefoon laten overgaan	JA*/NEE (evt. invoeren code)	40
55	DOORSTUREN	U kunt ingesproken berichten door laten sturen naar een door u gekozen telefoonnummer	UIT*/AAN	42

Service code (functie 45)

Indien u niet tevreden bent met de door u gemaakte instelling maar niet meer weet wat u wel en niet hebt gewijzigd, dan kunt u de Colorado 230 resetten naar de fabrieksinstellingen.

U hebt de volgende mogelijkheden:





- 1) code: 7117 wist **ALLE** gemaakte instellingen en ingevoerde gegevens. Het faxapparaat werkt alsof u hem voor het eerst uit de doos haalt en aansluit.

Alle instellingen inclusief 'NAAM', 'NUMMER' en alle opgeslagen namen en telefoonnummers voor verkort en naamkiezen worden gewist!

- 2) code: 7140 gemaakte instellingen worden gewist, ingevoerde gegevens blijven bewaard

De instellingen 'NAAM', 'NUMMER' en alle opgeslagen namen en telefoonnummers voor verkort en naamkiezen **blijven bewaard**. Alle overige instellingen worden gewist!

- 1 Druk op:
functie

- 2 Toets in:
 
- 3 Druk op:
functie

- 4 Toets de gewenste code in,
bijvoorbeeld:
   
- 5 Druk op:
functie

- 6 Kies JA:
 of 
- 5 Druk op:
functie

FUNCTIENR. :

45 SERVICE CODE

CODE: _

CODE: 7140

BEVESTIGEN: NEE

BEVESTIGEN: JA

19-FEB-99 12:55

Stel opnieuw de datum en tijd in (zie hoofdstuk 6.2.3, pagina 57).

Bijlage B: De combinatie faxapparaat/ diensten KPN Telecom

Sterdienst® Direct Doorschakelen *21

* 21 kunt u in combinatie met een fax gebruiken. Met *21 kunt u uw telefoon/fax doorschakelen naar elk telefoon/faxnummer waar ook in Nederland (behalve naar 0800/0900/0906/0909-nummers). Staat er op de betreffende bestemming een faxapparaat, dan komt het faxbericht binnen op het telefoon/faxnummer waarnaar u hebt doorgeschakeld.

Sterdienst doorschakelen:

inschakelen: *21* "telefoonnummer" #

uitschakelen: #21#

WisselGesprek®

Het is niet aan te raden een abonnement op WisselGesprek te nemen op de lijn waarop ook een faxapparaat is aangesloten. Een faxbericht dat u binnenkrijgt kan worden verstoord door het WisselGesprek-sigitaal wanneer iemand anders u tegelijkertijd probeert te bellen. De functie kan eventueel worden gebruikt als u bij het uitgaande faxverkeer de functie WisselGesprek blokkeert. Bij inkomend verkeer is dit niet mogelijk.

Inschakelen blokkering WisselGesprek (eenmalig per oproep):

#43*

VoiceMail

VoiceMail is een 'antwoordapparaat' in het telefoonnet van KPN Telecom, dat u eenvoudig via de telefoon bedient. Als u VoiceMail hebt aanzet, kan een beller een bericht inspreken. VoiceMail kan maar liefst 20 berichten opslaan van elk 2 minuten. Ideaal als u geen telefoontje wilt missen. VoiceMail is niet te gebruiken in combinatie met een faxapparaat op dezelfde telefoonlijn!

NummerWeergave™

Met NummerWeergave kunt u zien door wie u wordt gebeld voordat u de telefoon hebt opgenomen. Het telefoonnummer van de beller verschijnt in het display van uw telefoon of uw

NummerMelder, zodat u zelf kunt bepalen of u het gesprek wilt aannemen. Als u zelf iemand belt die gebruikmaakt van Nummer-Weergave, verschijnt uw telefoonnummer ook in het display van uw gesprekspartner voordat deze de hoorn heeft opgenomen. Als u niet wilt dat uw telefoonnummer voorafgaand aan het gesprek in het display van uw gesprekspartner verschijnt, kunt u Nummer-Weergave blokkeren.

Inschakelen blokkering NummerWeergave: *31* (dit is eenmalig per gesprek).

TeleGeheugen

Met TeleGeheugen kunt u een bericht inspreken voor uzelf. Op het tijdstip dat u zelf hebt ingesteld, wordt u gebeld met uw eigen bericht. Op deze manier kunt u nooit meer iets vergeten.

Telegeheugen inschakelen: 0900-9366 (niet gratis).

TeleBericht®

Met TeleBericht kunt u een bericht inspreken voor één tot 11 personen. Op deze manier hoeft u nooit meer 11 personen apart te bellen met hetzelfde bericht en kunt u ook een bericht achterlaten voor iemand die niet thuis is.

TeleBericht inschakelen: 0900-0903 (niet gratis).

TeleWekker

Met TeleWekker kunt u uzelf laten wekken door de telefoon op het tijdstip dat u zelf hebt ingesteld. Op deze manier kunt u zich nooit meer verslapen.

TeleWekker inschakelen: 0900-9266 (niet gratis).

FaxMail®

Met FaxMail kunt u waar en wanneer u maar wilt faxberichten ontvangen. Vooropgesteld dat er faxapparatuur (of PC met fax-modem en -software) aanwezig is en u een gratis abonnement hebt op FaxMail. FaxMail kunt u op twee manieren gebruiken:

- 1) Geef uw relaties uw persoonlijke FaxMail-nummer; alle inkomende faxberichten worden ontvangen in uw privé FaxMail-box.

Als u maar één telefoonlijn hebt waar zowel uw telefoon- als uw faxoproepen binnenkomen, blijft uw telefoon vrij voor het voeren van telefoongesprekken.

2) U schakelt met behulp van *21 uw faxnummer door naar uw FaxMail-box.

Op het moment dat het u uitkomt, drukt u uw faxberichten af, waar ter wereld(!) u ook bent!

FaxMail is veilig: door de pincodebeveiliging kan alleen degene die over de pincode beschikt, de faxberichten lezen.

Faxberichten blijven 3 weken opgeslagen in uw FaxMail-box!

FaxCare®

Als u regelmatig één faxbericht naar een groot aantal ontvangers verstuurt, kan een abonnement op FaxCare u veel tijd en geld besparen. FaxCare werkt als volgt: u stuurt een of meer verzendlijsten met de namen van de geadresseerden en hun faxnummers naar FaxCare. Als u vervolgens een bericht wilt versturen naar een bepaalde groep geadresseerden, verstuurt u uw faxbericht naar FaxCare. U geeft op uw faxapparaat de code in van de betreffende verzendlijst; letterlijk met één druk op de knop en FaxCare verzendt uw bericht aan alle ontvangers van de lijst.

- U hebt er geen omkijken meer naar; FaxCare verzendt snel en goed.
- Uw faxapparaat blijft bereikbaar voor inkomende berichten.
- Via FaxCare verzendt u berichten op een tijd die u het beste uitkomt.
- Moeilijk bereikbare bestemmingen; FaxCare garandeert de aankomst van het bericht.
- Naar bestemmingen buiten Europa faxt u tegen lagere tarieven.

Hebt u een faxapparaat op dezelfde lijn aangesloten als uw telefoontoestel?

Deze combinatie kan van invloed zijn op de werking van:

- WisselGesprek
- TeleBericht
- TeleGeheugen
- TeleWekker

De tekst die door TeleBericht, TeleGeheugen en TeleWekker wordt uitgezonden, start direct nadat de inkomende oproep is beantwoord. Indien uw faxapparaat de oproep aanneemt, kan een deel van de informatie verloren gaan omdat het faxapparaat op hetzelfde moment de selectie tussen telefoongesprek en faxbericht uitvoert.

Wilt u van deze diensten gebruikmaken, zorg er dan voor dat u een extra telefoontoestel hebt aangesloten op de Colorado 230. Stel de ontvangststand in op handmatig.

Wilt u meer informatie over de beschreven diensten? Bel dan een van de gratis telefoonnummers:
0800-0402 (particulieren) of 0800-0403 (zakelijk).

Bijlage C: Technische gegevens

Algemeen:

Samenwerking :	groep 3 faxapparaat
NummerWeergave:	NummerWeergave wordt ondersteund door de Colorado 230
Millenniumproof:	ja

Zenden:

Resolutie:	standaard en fijn
Scanner:	CIS
Fotomode:	32 grijsgradaties
Documenteninvoer:	1 pagina
Max. pagina afmeting:	217 x 600 mm
Dikte pagina:	min 60 gr/m ² , max 120 gr/m ²
Zendsnelheid:	22 seconden per pagina (standaard ITU-T testkaart nr 1, 9600 bps, standaardresolutie. Het tot stand komen en afbreken van de verbinding is niet meegerekend).
Modemsnelheid:	9600/7200/4800/2400 bps
Datacompressie:	MH, MR

Ontvangen:

Resolutie:	standaard en fijn
Documentgeheugen:	25 pagina's (standaard ITU-T testkaart nr.1) (documentgeheugen geldt alleen voor ontvangst)
Documentgeheugen beveiliging:	ja
Afroepen (polling):	ja
Afdrukmethode:	thermisch
Afdrukpapier:	thermisch papier 30 meter rol type 5, artikelnummer: 90-7385
Faxelector:	actief (geeft belspanning op serieel aangesloten apparaat)

Kiezen:

Handenvrij bellen:	de Colorado 230 is voorzien van een ingebouwde microfoon
Verkorte kiescodes:	60 telefoon/faxnummers
Beveiliging kiescodes:	kiescodes zijn beveiligd tegen netspanningsonderbreking voor onbepaalde tijd zonder batterij d.m.v. een FLASH EE-PROM.
Doorverbinden:	flashprincipe: Als de Colorado 230 is aangesloten op een bedrijfstelefooncentrale (PABX), kan een gesprek worden doorverbonden door het drukken op de Flashtoets, gevolgd door het gewenste telefoonnummer. De flashtijd is 100 ms.

Deze waarde moet overeenkomen met de flashtijd van de PABX. Raadpleeg indien nodig de leverancier van de PABX.

Aardprincipe: dit is met de Colorado 230 niet mogelijk.

Kiesmethode: IDK (puls) en TDK (tonen)

Antwoordapparaat:

Oponametijd ingesproken
boodschappen: 15 min.
Lengte UGB1 20 sec
Lengte UGB2 10 sec
Geheugen
antwoordapparaat: FLASH EE-PROM

Overige:

Soort faxapparaat: thermisch
Toelatingsnummer: zie blauwe sticker aan de onderzijde van de Colorado 230
Aansluitfactor: 1
Opgenomen vermogen: stand-by: 3 Watt; zenden: 20 Watt; ontvangen: 35 Watt;
kopiëren: 25 Watt
Afmetingen: 267x234x95 mm (bxdxh)
Gewicht: 2 Kg

Faxtestkaarten:

Voor het testen van fax-apparatuur zijn een aantal testkaarten ontwikkeld. De standaard-testkaart 1 (Slerexebrief) van de ITU-T (internationaal orgaan voor standaardisaties) wordt internationaal door alle leveranciers gebruikt om zendtijden, afdruktijden, scantijden, document-geheugen en afdruk-capaciteit van gebruikers-materialen te bepalen. Hiernaast is een verkleinde afdruk van deze testkaart opgenomen. Het werkelijke formaat is A4.

THE SLEREXE COMPANY LIMITED
SAPORS LANE BOOLE DORSET BH 25 8 ER
TELEPHONE BOOLE (0451) 51617 - TELEX 123456

Our Ref. 350/PJC/EAC 4th April, 1984

Dr. P.N. Cundall,
Mining Surveys Ltd.,
Holroyd Road,
Reading,
Berks.

Dear Pete,

Permit me to introduce you to the facility of facsimile transmission.

In facsimile a photocell is caused to perform a raster scan over the subject copy. The variations of print density on the document cause the photocell to generate an analogous electrical video signal. This signal is used to modulate a carrier, which is transmitted to a remote destination over a radio or cable communications link.

At the remote terminal, demodulation reconstructs the video signal, which is used to modulate the density of print produced by a printing device. This device is scanning in a raster scan synchronised with that at the transmitting terminal. As a result, a facsimile copy of the subject document is produced.

Probably you have uses for this facility in your organisation.

Yours sincerely,

Phil.
P. J. CROSS
Group Leader - Facsimile Research

Bijlage D: Toepassingsgebieden/Garantie

In deze bijlage wordt aangegeven waar u bij het gebruik van de Colorado 230 op moet letten.

Algemeen

De Colorado 230 is zodanig ontworpen dat deze optimaal functioneert in combinatie met andere (fax)apparatuur van KPN Telecom. Echter KPN Telecom kan niet garanderen dat de Colorado 230 optimaal functioneert met niet-KPN Telecom (fax)apparatuur.

Werkomgeving

Zet de Colorado 230 op een vrije plaats, houd aan de achterzijde en de zijkanten een ruimte van minimaal 10 centimeter vrij. Houd aan de voorzijde een ruimte van 30 centimeter vrij of plaats de Colorado 230 aan de rand van de tafel/het bureau. Bouw hem niet in. Houdt u zich verder aan de volgende regels:

- 1) het faxapparaat dient op een stevige, vlakke en schone ondergrond te staan.
- 2) plaats het faxapparaat niet in een extreem warme of vochtige ruimte of in de buurt van verwarming of airconditioning
- 3) vermijd blootstelling aan direct zonlicht.

Netspanning

De Colorado 230 aansluiten op een makkelijk toegankelijk stopcontact.

Afdrukpapier

Voor een optimale afdrukkwaliteit en de minste kans op storingen wordt u geadviseerd gebruik te maken van het speciale papier dat bij uw Colorado 230 hoort.

De thermische printkop van de Colorado 230 en het papier zijn nauw op elkaar afgestemd. KPN Telecom levert thermisch papier voor de Colorado 230 van uitstekende kwaliteit.

Doos thermisch papier, 6 rollen van 30 meter, bestelnr.: 90-7385

Verbruiksmateriaal

Voor een optimale werking van de Colorado 230 en de minste kans op storingen, adviseren wij u om uitsluitend verbruiksmateriaal van KPN Telecom aan te schaffen.

Gebruik

De Colorado 230 is ontworpen als consumentenfax. Gebruik de Colorado 230 uitsluitend waar deze voor is bestemd. Let hierbij met name op het maximaal aantal berichten dat u per dag verstuurt, ontvangt of kopieert. Voor de Colorado 230 is dit vastgesteld op:

- 10 pagina's zenden per dag
- 5 pagina's ontvangen per dag
- 5 pagina's kopiëren per dag

Indien er structureel per dag meer pagina's worden verzonden, ontvangen of gekopieerd dan hierboven is aangegeven, zal de kans op storingen toenemen.

Garantie

Garantievoorwaarden staan op het garantiebewijs dat u bij aankoop hebt ontvangen. Op de Colorado 230 zijn de 'Algemene Voorwaarden van KPN Telecom voor Verkoop' van toepassing. Deze voorwaarden zijn gratis verkrijgbaar bij Primafoon en Business Center.

Bijlage E: Trefwoordenlijst

A		F	
aansluiten	56	faxapparaat uitschakelen	64
apparatuur	61	faxbericht	
aansluitfactor	62	verzenden	14
afstandsbediening	46	verzenden na telefoongesprek	17
antwoordapparaat		ontvangen	19
uitschakelen	39	faxjournaal	16
apparatuur aansluiten	61	faxnummers kiezen	10
		faxoproep doorverbinden	63
B		faxstand handmatig	23
bedrijfs- of huiscentrale	65	faxtestkaarten	83
begintijdstip dag/nachtstand		foutrapport	16
bepalen	27		
belsignaal geluidssterkte	49	G	
berichten		garantie	85
beluisteren	41	geluidssterkte belsignaal	49
doorsturen	42	gesprekken doorverbinden	63
wissen	41		
blokkeren eigen nummer	53	H	
		handmatig omschakelen	
C		dag/nacht	27
cijfers invoeren	30	helpfunctie	9
controleren meldteksten	38		
		I	
D		inspreken meldteksten	37
dag/nacht handmatig		installatiehulp	9
omschakelen	27	instellen	
dagstand	20	dagstand	22
datum invoeren	57	datumtijd	57
document		nachtstand	23
invoeren	14	opnametijd	39
geheugen	28	resolutie	13:50
doorverbinden		taal	49
faxoproep	63	VIP code	40
gesprekken	63	instellingen noodzakelijke	60

invoeren		O	
(bedrijfs)naam60	onderhoud68
cijfers30	ontvangen	
document14	faxberichten19
internationale		op afroep18
telefoon/faxnummer60	opheffen	
letters30	storingen68
		verzending17
K		opnametijd instellen39
kiezen fax/telefoonnummers .10		opnemen telefoongesprek . .45	
klok-functie27	opslaan	
kopiëren pagina51	naamkiezen33
		verkort kiezen31
L		overschakelen puls/toon-	
letters invoeren30	kiezen48
luidspreker volume48	overzicht verkort en naam-	
		kiezen35
M		P	
meldteksten36	pagina kopiëren51
controleren38	papier inleggen en vervangen	58
inspreken37	plaatsen55
microfoon uitschakelen48		polling18
monitorfunctie17	puls/toonkiezen over-	
		schakelen48
N		R	
naam invoeren60	resolutie instellen13;50
naamkiezen		S	
opslaan33	storingen opheffen68
overzicht35	T	
wijzigen33	taal instellen49
wissen34	technische gegevens82
nachtstand23		
noodzakelijke instellingen . .60			
NumererWeergave51		
NumererWeergave-geheugen	51		

telefoon/faxnummer invoeren	60
telefoongesprek opnemen	.45
telefoonnummers	
bekijken	.52
kiezen	.10
terugbellen	.52
wissen	.53
tijd invoeren	.88
toepassingsgebieden	.84
tooncode	.64

U

uitschakelen	
antwoordapparaat	.39
faxapparaat	.64
microfoon	.48

V

verkort kiezen	
opslaan	.31
overzicht	.35
wijzigen	.31
wissen	.32
vervangen papier	.58
verzenden	
faxbericht	.14
faxbericht na telefoon- gesprek	.17
verzending opheffen	.17
verzendrapport	.16
VIP code	.40
volume luidspreker	.48

W

weergave nummer tijdelijk blokkeren	.53
wijzigen	
naamkiezen	.33
toegangscodes	.43
verkort kiezen	.32
VIP code	.40
wissen	
berichten	.41
naamkiezen	.34
opgeslagen telefoon- nummers	.53
verkort kiezen	.32

Overzicht van de gebruikte codes

Als u de codes noteert, zorg er dan voor dat ze niet als zodanig herkenbaar zijn of maak -voordat u de codes invult- een kopie van deze pagina en bewaar hem op een veilige plaats.

Functie- nummer	Soort code	Omschrijving
52	Toegangsscode	Deze code gebruikt u om op afstand -met een toonkiestelefoon [TDK]- toegang te krijgen tot de Colorado 230.

Vul hier met potlood uw code in:

<input type="text"/>	<input type="text"/>	<input type="text"/>	<input type="text"/>
----------------------	----------------------	----------------------	----------------------

53	VIP code	Iemand die deze code kent, kan het bel-sigitaal van de Colorado 230 over laten gaan als het antwoordapparaat is ingeschakeld.
----	----------	---

Vul hier met potlood uw code in:

<input type="text"/>	<input type="text"/>	<input type="text"/>	<input type="text"/>
----------------------	----------------------	----------------------	----------------------

ANTWOORDAPPARAAT OP AFSTAND BEDIENEN

- 1) toets uw telefoonnummer in
- 2) wacht op de meldtekst
- 3) toets uw toegangscode in
- 4) gebruik onderstaande commando's

- 1 HERHALEN; zelfde bericht nogmaals
- 2 AFSPELEN; alle berichten afspelen
- 3 VOORUIT; volgende bericht
- 4 OPNEMEN UGB1
- 5 MELDTEKST AFSPELEN
- 6 WISSEN BERICHT; **6** bevestig
- 6 ALLES WISSEN; na beluisteren berichten; **6** bevestig
- 7 DAGSTAND
- 8 STOP; opdracht afbreken
- 9 NACHTSTAND

Colorado 230



ANTWOORDAPPARAAT OP AFSTAND BEDIENEN

- 1) toets uw telefoonnummer in
- 2) wacht op de meldtekst
- 3) toets uw toegangscode in
- 4) gebruik onderstaande commando's

- 1 HERHALEN; zelfde bericht nogmaals
- 2 AFSPELEN; alle berichten afspelen
- 3 VOORUIT; volgende bericht
- 4 OPNEMEN UGB1
- 5 MELDTEKST AFSPELEN
- 6 WISSEN BERICHT; **6** bevestig
- 6 ALLES WISSEN; na beluisteren berichten; **6** bevestig
- 7 DAGSTAND
- 8 STOP; opdracht afbreken
- 9 NACHTSTAND

Colorado 230



